



La gamme des professionnels pour la gestion des eaux pluviales



Récupération / Utilisation

Infiltration

Eau Potable

Défense Incendie

Sommaire

Cuve à enterrer Platine 1 500 – 65 000 Litres



SYSTÈME MODULABLE PLATINE

Présentation de la cuve à enterrer Platine
Présentation des cuves à enterrer Platine XL/XXL
Système modulable GRAF - La simplicité
Cuves à enterrer Platine
Cuves à enterrer Platine XL/XXL
Rehausses de cuves
Packs accessoires
Kits techniques

KITS PLATINE

Kits de base
Kits complets utilisation jardin
Kits complets utilisation habitat et jardin

12
14
16
18
19
20
22
25

30
34
38

Cuve à enterrer Carat 2 700 – 122 000 Litres



SYSTÈME MODULABLE CARAT

Présentation de la cuve à enterrer Carat
Présentation de la cuve à enterrer Carat XXL
Système modulable GRAF - La simplicité
Cuves à enterrer Carat
Cuves à enterrer Carat XL
Cuves à enterrer Carat XXL
Rehausses de cuves
Packs accessoires
Kits techniques

KITS CARAT

Kits de base
Kits complets utilisation jardin
Kits complets utilisation habitat et jardin

46
48
50
52
53
54
56
58
60

66
68
70

Filtration



Aperçu de la gamme de filtres GRAF

Filtres internes

Universel 3/XL, Minimax-Pro, Panier filtrant, Optimax-Pro/XL

Filtres externes

Universel 3, Bâtiment Universel 3, Drainstar/XL, Optimax, Bâtiment Optimax, Minimax, Regard déboureur filtrant, Filtre ouvert, Séparateur sous-chaussée/XL, Optimax XXL

74
76
80

Gestionnaires/ Pompes



CENTRALES DE GESTION

Aqua-Center Basic, Aqua-Center Silentio,
Aqua-Center Silentio Press, Aqua-Center Silentio Connect
Pompes électriques jardin/habitat

88

94

Réservoirs pour usages spécifiques



Accessoires

Réservoir Hercule aérien/enterré
Cuve à enterrer Diamant, Réservoir aérien parallélépipédique
Réservoirs aériens cylindriques
Cuves à enterrer Saphir
Cuves spéciales eau potable

98
100
101
102
103

Regards de raccordement
Fontaines
Accessoires

106
107
108

Infiltration



Tunnel d'infiltration GRAF

114

Réserve incendie



Carat XXL Réserve incendie
Platine XXL Réserve incendie

118
120



Informations

Comment calculer le volume de votre cuve ?
GRAF - A votre écoute pour tous vos projets

122
123



Pour plus d'informations découvrez notre site internet !

- Notices d'installation
- Plans
- Informations produits
- Catalogues à télécharger

www.graf.fr

Pictogrammes dans le catalogue

- Passage piétons
- Arrosage
- Adapté pour un rejet en infiltration
- Passage véhicules
- Toilettes
- Qualité alimentaire
- Passage camions
- Lave-linge
- Empilable



for a greener planet

for a greener planet

Le changement climatique impacte fortement notre planète, nous obligeant à nous confronter à d'énormes défis. Pour les relever, nous ne devons pas seulement parler du développement durable, mais le mettre en pratique chaque jour.

La société GRAF fait tout son possible pour apporter sa pierre à l'édifice, non seulement en proposant des solutions durables de gestion des eaux pluviales et usées, mais également en produisant celles-ci de manière durable grâce à l'utilisation de matières premières recyclées.

Des emballages plastiques ménagers à courte durée de vie deviennent ainsi un module d'infiltration EcoBloc conçu pour durer plusieurs générations, luttant par là-même contre les inondations de plus en plus fréquentes.

D'autres deviennent des cuves de récupération d'eau de pluie vous permettant de continuer à arroser le jardin même en période de sécheresse.

L'utilisation de plastique recyclé permet à GRAF d'économiser chaque année près de 100 000 tonnes de CO₂, soit l'équivalent des émissions de 60 000 voitures.

Grâce à notre pôle de compétences matières premières intégré, nous collectons et transformons les déchets plastiques ménagers en granulés de haute qualité. Ce mode d'approvisionnement et de production durable est au cœur de nos engagements environnementaux et nous permet d'œuvrer chaque jour pour une planète plus verte.



L'économie circulaire GRAF





Qui sommes-nous ?

Pour nous le développement durable ce n'est pas que des mots : c'est une part de notre identité. Très tôt la société GRAF a pris conscience de l'importance et de l'utilité de la récupération d'eau de pluie. C'est en effet dès 1974 que les premières cuves à eau furent mises en vente avec comme slogan «L'eau de pluie est gratuite». L'importance d'une production durable est également ancrée dans nos pratiques : nous utilisons des matériaux recyclés dans nos cuves à eau depuis 1980. Aujourd'hui, l'eau de pluie est toujours gratuite, mais face au changement climatique (sécheresse, inondations...) elle est bien plus que cela : c'est une des ressources les plus précieuses au monde.

Nos engagements

 **75 %**
de matières premières recyclées

 **Produits permettant une gestion DURABLE** des eaux pluviales et usées

 **100 000 T D'ÉMISSIONS DE CO²**
économisées chaque année, soit l'équivalent
des émissions de 60 000 voitures

 **LONGUE DURÉE**
DE VIE

 **Matières premières recyclées**
SANS AUCUN POLLUANTS

 **80 % de l'énergie utilisée pour la**
production est d'origine durable*

 **Produits**
100% RECYCLABLES

 **FAIBLE CONSOMMATION**
D'ÉNERGIE grâce à des outils de
production à la pointe de la technologie



Plus d'informations sur :
fr.graf.info/productiondurable

en savoir plus

* Mix énergétique de nos usines de production

Cuve Carat

Étudiée dans le moindre détail

Cuves à enterrer Carat | 2 700 – 122 000 L

- Procédé de fabrication unique conférant une stabilité exceptionnelle
- Passage véhicules et camions possible¹⁾
- Pose dans la nappe phréatique possible²⁾
- Utilisable comme cuve de rétention
- Carat XXL utilisable pour la défense incendie (Page 118)

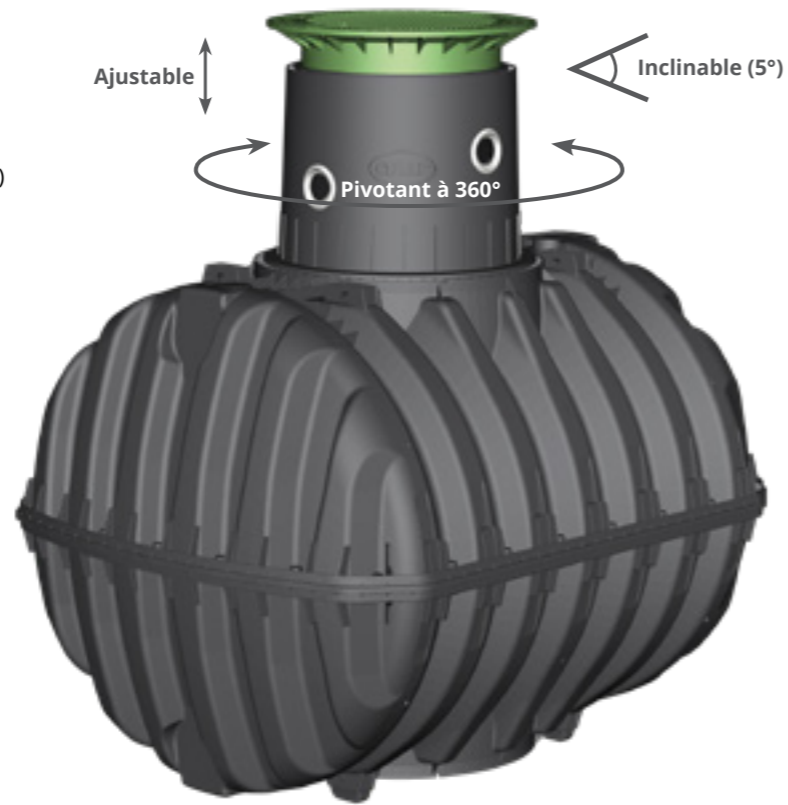

>> **Système modulaire**
Page 44



Cuve extra-plate Platine

La cuve la plus simple à installer du marché

Cuves à enterrer Platine | 1 500 – 65 000 L

- Installation rapide et peu onéreuse grâce à une profondeur d'enfouissement réduite
- Passage véhicules et camions possible¹⁾
- Pose dans la nappe phréatique possible²⁾
- Utilisable comme cuve de rétention
- Platine XXL utilisable pour la défense incendie (Page 120)



>> **Système modulaire**
Page 10



>> **Kits complets**
Page 62



>> **Kits complets**
Page 26

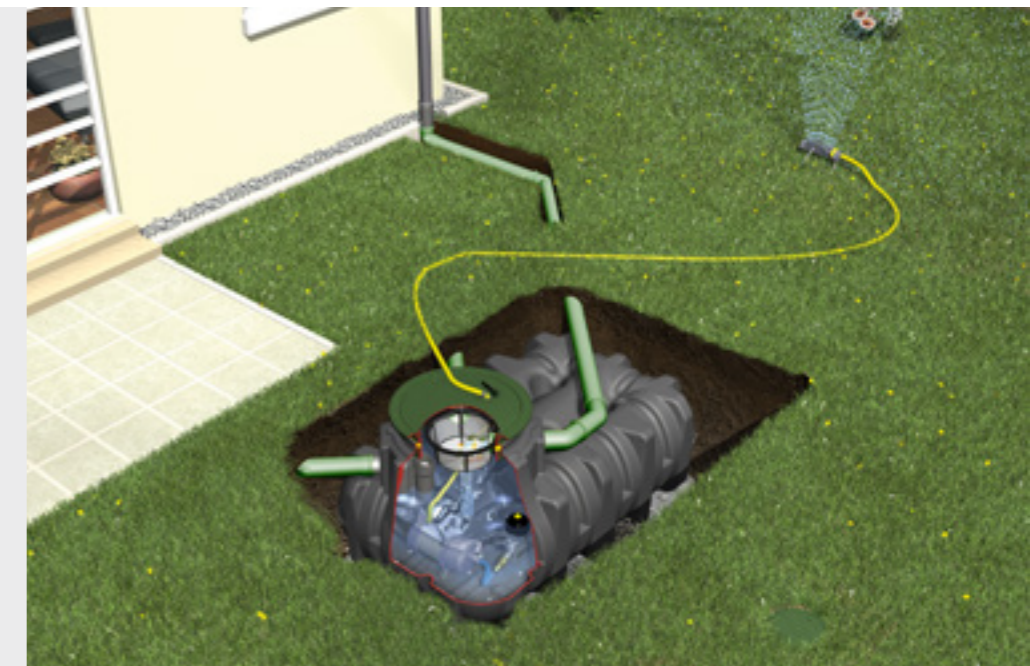

¹⁾ Passage véhicules légers avec rehausse spécifique (voir page 57) - Passage camions avec rehausse pour couvercle béton (voir page 57) et dalle de répartition autoportée
²⁾ Sous conditions

¹⁾ Passage véhicules légers avec rehausse spécifique (voir page 21) - Passage camions avec rehausse pour couvercle béton (voir page 21) et dalle de répartition autoportée
²⁾ Sous conditions



Système modulable Platine

- > Système modulable Page 16
- > Cuves à enterrer Page 18
- > Rehausses Page 20
- > Pack accessoires Page 22
- > Kits techniques Page 25

Cuve à enterrer Platine

La solution extra-plate

La cuve la plus simple à installer du marché !

Avantages :

- Installation rapide et peu onéreuse grâce à une profondeur d'enfouissement réduite
- Passage véhicules et camions¹⁾ possible
- Pose dans la nappe phréatique (jusqu'à la base du dôme, sous conditions)
- Pose en aérien possible (vide sanitaire), nous consulter

Cuve multi-usages :

- Récupération d'eau de pluie (Page 18)
- Stockage d'eau potable (Page 103)
- Rétention



Installation facile et rapide !



Système de filtration

Le filtre Minimax-Pro (breveté) a été spécialement conçu pour une installation dans la cuve Platine.

- Système de filtration intégré à la cuve
- Entretien facile
- Dispositif de nettoyage automatique en option
- Couvercle transparent : facilite l'entretien
- Pouvoir de récupération > 95 %

Plus d'informations page 77

KITS PLATINE

>> Pages 30/31, >> 34/35
>> Pages 38/39 >> 42

80 % d'excavation en moins par rapport à une cuve cylindrique*

ce qui représente environ 150 brouettes de moins à évacuer !*

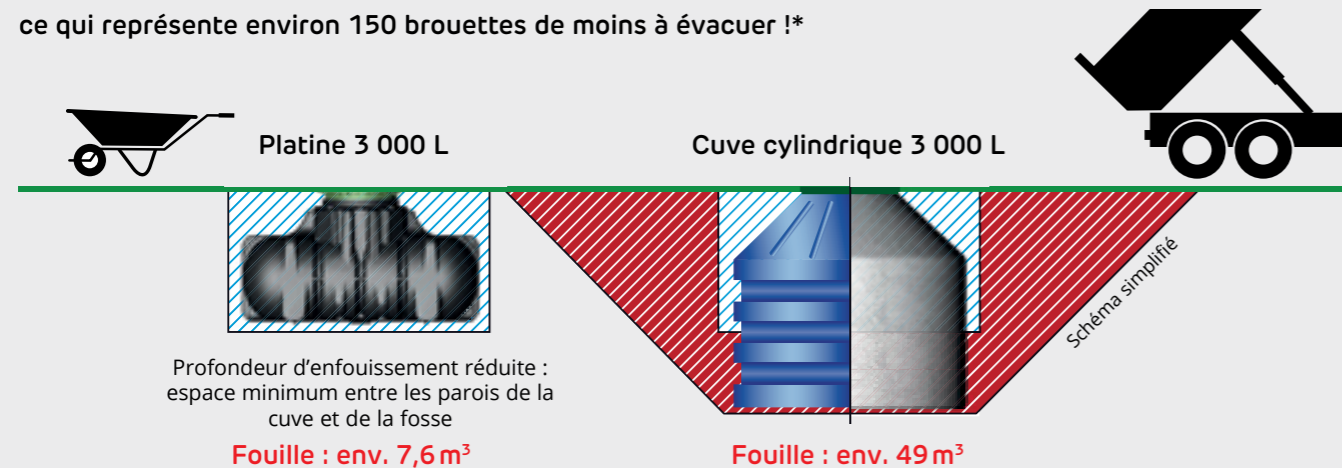

*Par rapport à une cuve cylindrique verticale de 3000 litres (hauteur 1,90 m. - diamètre 2,20 m.). Le calcul du volume de la fouille tient compte d'un lit de pose de 10 cm, d'un espace de 50 cm autour de la cuve et d'une pente de 45°.

¹⁾ Passage véhicules légers avec rehausse spécifique (voir page 21) - Passage camions avec rehausse pour couvercle béton (voir page 21) et dalle de répartition autoportée

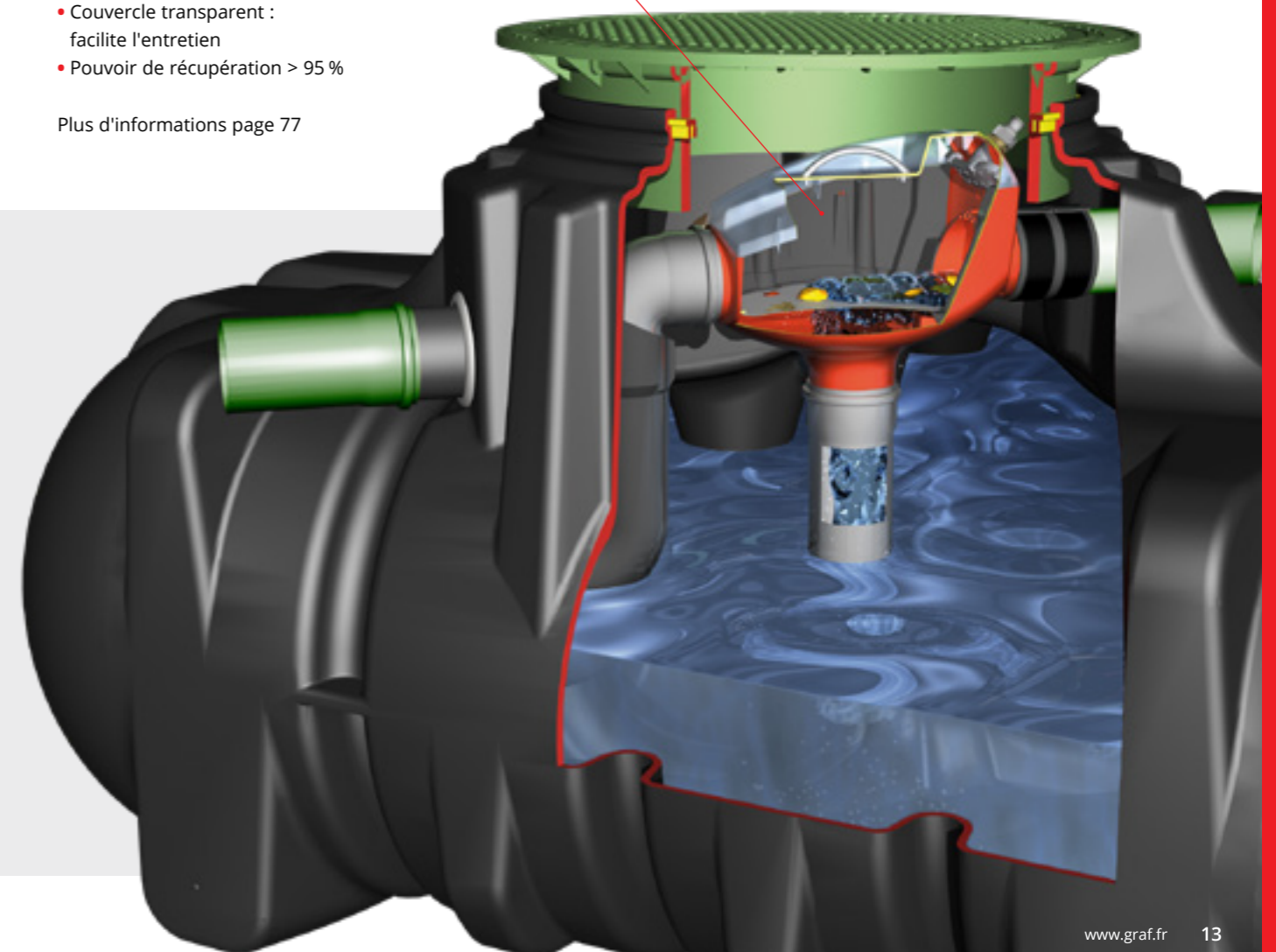

Cuve à enterrer Platine XL/XXL

Extra-plate, grande capacité

- Dôme pivotant facilitant le raccordement
- Une hauteur de seulement 125 cm (corps de cuve)



Passage camions

Les cuves Platine XL et Platine XXL supportent un passage camions jusqu'à 60 T.¹⁾

Raccordement possible jusqu'au DN 315

Le dôme pivotant à 360° facilite l'installation de la cuve. La rehausse télescopique ajustable en hauteur et inclinable (vendue séparément), permet un ajustement au millimètre avec la surface du terrain. Les raccords de série sont disponibles jusqu'au DN 160. En option : jusqu'au DN 315 au niveau ① du dôme ou jusqu'au DN 200 au niveau ② du corps de la cuve²⁾.

Système de filtration intégré



Second dôme disponible en option



Trou d'homme renforcé par un anneau métallique

Facilite le montage du dôme.

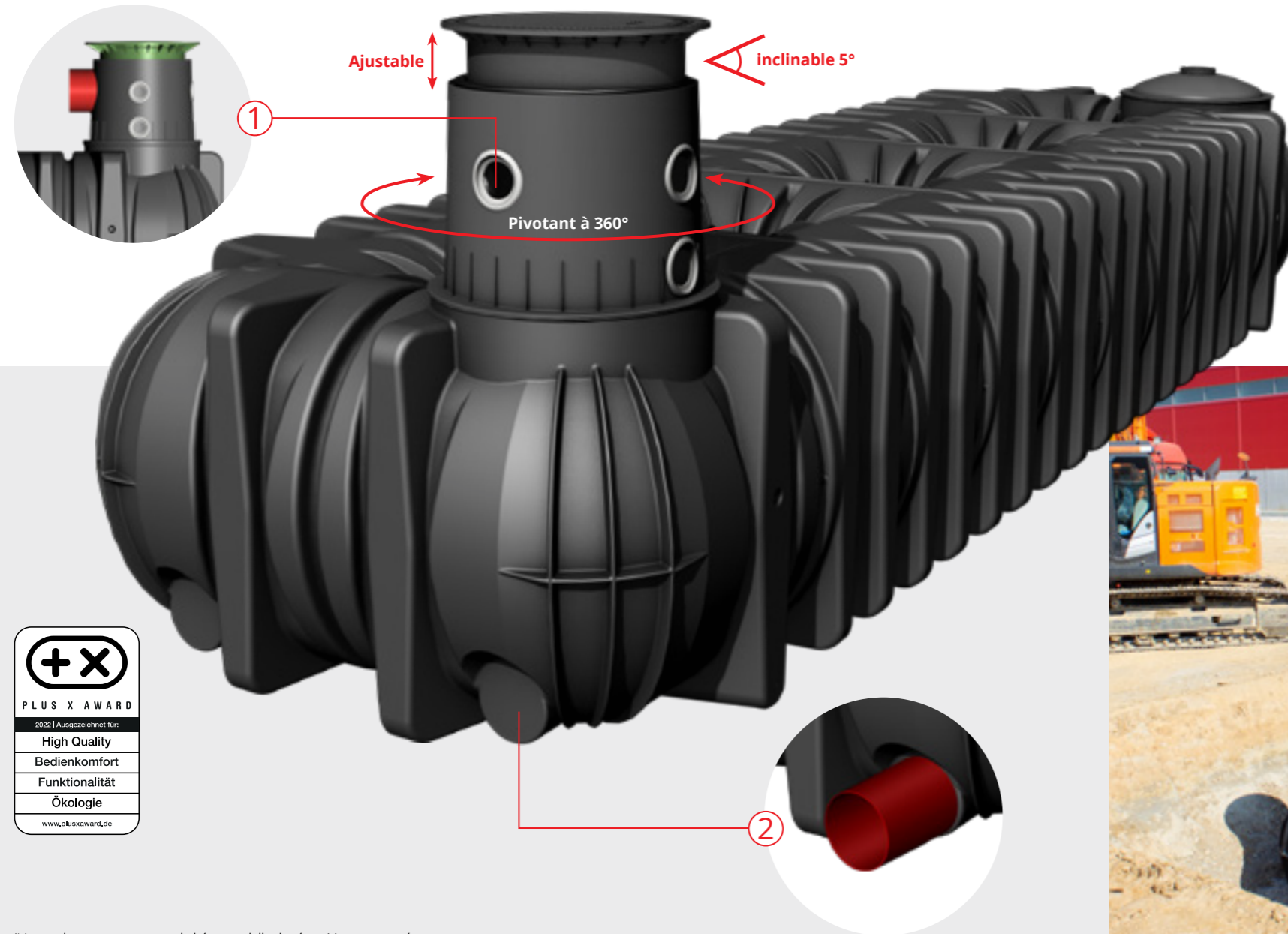

KITS PLATINE XL
 >> Pages 32/33, >> 36/37
 >> Pages 40/41, >> 43



Cuve multi-usages :

- Récupération d'eau de pluie (Page 19)
- Stockage d'eau potable (Page 103)
- Rétention
- Défense incendie (Page 120)

¹⁾ Avec rehausse pour couvercle béton et dalle de répartition autoportée

²⁾ Avec manchon soudé

Système modulable GRAF - La simplicité

Composez votre kit - 4 éléments à assembler

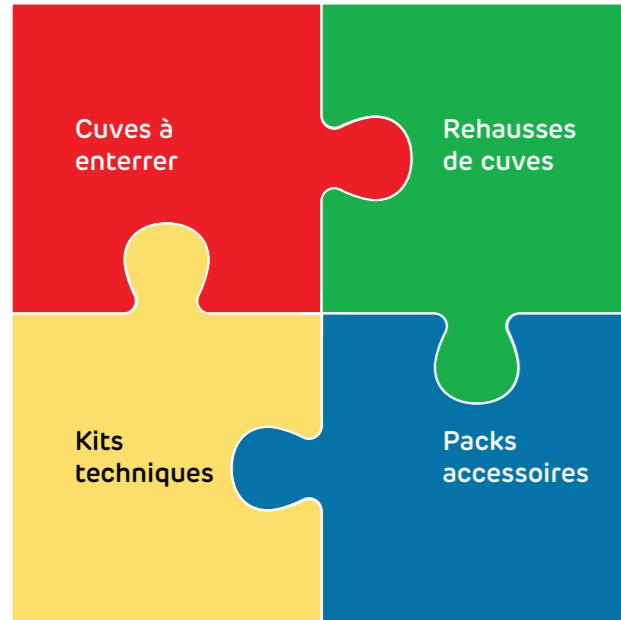

Cuves à enterrer (Pages 18 – 19)

Les cuves à enterrer Platine et Platine XL sont la base du système modulable.

Rehausses de cuves (Pages 20 – 21)

Selon l'emplacement de votre cuve, vous aurez le choix entre une rehausse pour passage piétons (avec couvercle PP) ou une rehausse pour passage véhicules.

Packs accessoires (Pages 22 – 24)

Quel que soit votre besoin de filtration, nous vous proposons un large choix de packs accessoires, du plus économique au plus technique.

Kits techniques (Page 25)

Selon l'utilisation de votre installation, vous trouverez des kits techniques incluant des pompes électriques ou des coffrets d'alimentation automatisés et normalisés.

Cuves à enterrer

Platine 1 500 – 7 500 Litres	
Platine 1 500 L Réf. 390000	Platine 3 000 L Réf. 390001
Platine 5 000 L Réf. 390002	Platine 7 500 L Réf. 390005

Platine XL 10 000 – 15 000 Litres	
Platine XL 10 000 L Maxi-dôme DN 110 Réf. 390016	Platine XL 15 000 L Maxi-dôme DN 110 Réf. 390017
Platine XL 10 000 L Maxi-dôme DN 160 Réf. 390006	Platine XL 15 000 L Maxi-dôme DN 160 Réf. 390007
Platine XXL 20 000 – 65 000 Litres	
Platine XXL 20 000 L Maxi-dôme DN 160 Réf. 391000	Platine XXL 25 000 L Maxi-dôme DN 160 Réf. 391001
Platine XXL 30 000 L Maxi-dôme DN 160 Réf. 391002	Platine XXL 35 000 L Maxi-dôme DN 160 Réf. 391003
Platine XXL 40 000 L Maxi-dôme DN 160 Réf. 391004	Platine XXL 45 000 L Maxi-dôme DN 160 Réf. 391005
Platine XXL 50 000 L Maxi-dôme DN 160 Réf. 391006	Platine XXL 55 000 L Maxi-dôme DN 160 Réf. 391007
Platine XXL 60 000 L Maxi-dôme DN 160 Réf. 391008	Platine XXL 65 000 L Maxi-dôme DN 160 Réf. 391009

Rehausses de cuves

Mini rehausse télescopique
Couvercle PP / Piétons
Hauteur utile de 140 à 340 mm
Réf. 371010

Maxi rehausse télescopique
Couvercle PP / Piétons
Hauteur utile de 140 à 440 mm
Réf. 371011

AVEC NOUVEAU COUVERCLE PP

Rehausse télescopique
Couvercle PP / Véhicules
Hauteur utile de 140 à 440 mm
Réf. 371052

Rehausse télescopique
Couvercle fonte / Véhicules
Hauteur utile de 140 à 440 mm
Réf. 371020

Couvercle et anneau béton non fournis

Rehausse télescopique
Pour couvercle fonte ou béton / Camions
Hauteur utile de 140 à 440 mm
Réf. 371021

Rallonge
Hauteur utile : 300 mm
Réf. 371003

Packs accessoires filtration

Platine- Raccordements DN 110

Pack accessoires Platine n°1
Pack de base
Réf. 995012

Pack accessoires Platine n°2
Utilisation jardin
Réf. 342026

Pack accessoires Platine n°3
Utilisation habitat
Réf. 995129

Platine XL/XXL- Raccordements DN 110

Pack accessoires Platine XL/XXL n°1
Pack de base
Réf. 995012

Pack accessoires Platine XL/XXL n°2
Utilisation jardin
Réf. 995013

Pack accessoires Platine XL/XXL n°3
Utilisation habitat
Réf. 995014

Platine XL/XXL- Raccordements DN 160

Pack accessoires Platine XL/XXL n°1
Pack de base
Réf. 342040

Pack accessoires Platine XL/XXL n°2
Utilisation jardin
Réf. 342041

Pack accessoires Platine XL/XXL n°3
Utilisation habitat
Réf. 342042

Kits techniques

Kit Jardin Jet
Réf 342010

Kit Jardin Confort
Réf 342011

Kit Habitat Eco Plus
Pompe 15/4 : Réf. 342014
Pompe 25/4 : Réf. 342021

Kit Habitat Professionnel
Pompe 15/4 : Réf. 342016
Pompe 25/4 : Réf. 342022

Kit Habitat Silentio Press
Pompe 15/4 : Réf. 342015
Pompe 25/4 : Réf. 342023



Cuves à enterrer Platine



Cuves à enterrer extra-plates Platine passage piétons, véhicules ou camions¹⁾



Photo : Cuve Platine 1 500 L avec mini rehausse et couvercle PP passage piétons (Accessoires vendus séparément voir page 20)



Notices d'installation et plans sur notre site : www.graf.fr



Données techniques cuves Platine (sans rehausse, ni couvercle)

Capacité [Litres]	Larg. l [mm]	Long. L [mm]	Haut. H [mm]	Haut. totale Htot [mm]	Haut. dôme Hd [mm]	Ø intérieur dôme [mm]	Poids [kg]	Réf.
1 500	1250	2100	700	1015	315	650	82	390000
3 000	2100	2450	735	1050	315	650	180	390001
5 000	2300	2890	1000	1315	315	650	250	390002
7 500	2250	3600	1250	1565	315	650	360	390005

Hauteur de remblai maxi. (sans nappe phréatique) : 1200 mm (à partir de la base du dôme)

Passage véhicules (avec rehausse et couvercle spécifique) : Charge maxi. par essieu 2,2 t
Charge totale maxi. : 3,5 t

Passage camions (avec rehausse pour couvercle béton et dalle de répartition autoportée) : Charge totale maxi. : 60 t

Hauteur de remblai mini-maxi avec un passage véhicules : 700 - 1000 mm

Pose dans la nappe phréatique : jusqu'à la base du dôme

Hauteur de remblai mini-maxi pour une pose dans la nappe phréatique : 700 - 1200 mm (sans passage véhicules)

Raccordements : 4 x DN 110 (DN 160 sur demande)



¹⁾ Passage véhicules légers avec rehausse spécifique (voir page 21)
Passage camions avec rehausse pour couvercle béton (voir page 21) et dalle de répartition autoportée



Cuves à enterrer Platine XL/XXL



Cuves à enterrer extra-plates Platine XL/XXL passage piétons, véhicules ou camions¹⁾

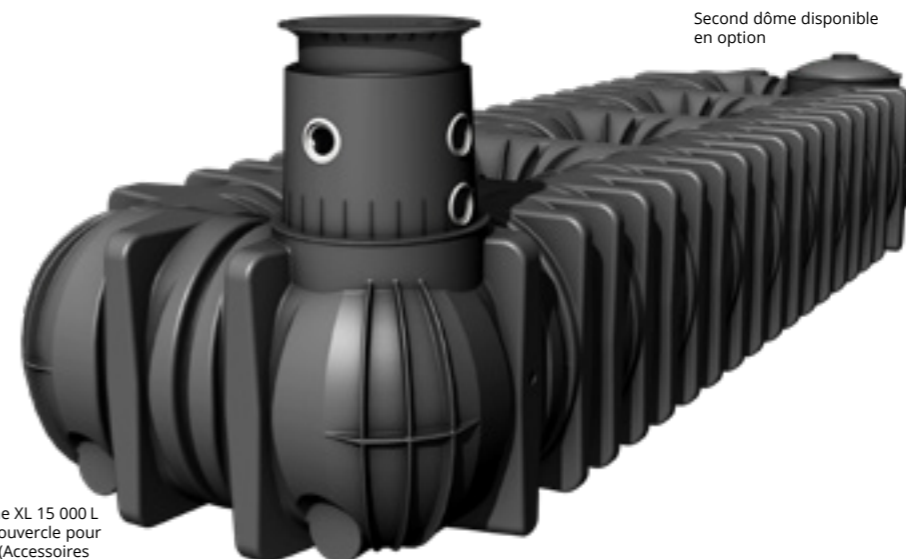

Second dôme disponible en option



Notices d'installation et plans sur notre site : www.graf.fr



Photo : Cuve Platine XL 15 000 L avec rehausse et couvercle pour passage véhicules (Accessoires vendus séparément voir page 21)

Données techniques cuves Platine XL/XXL (sans rehausse, ni couvercle)

Capacité [Litres]	Larg. l [mm]	Long. L [mm]	Haut. H [mm]	Haut. totale Htot Mini-Maxi dôme [mm]	Haut. dôme Hd Mini-Maxi [mm]	Poids [kg]	Réf. Mini-dôme DN 110	Réf. Maxi-dôme DN 110	Réf. Maxi-dôme DN 160
10 000 ²⁾	2250	4900	1250	1590 - 1910	290 - 610	460	390018	390016	390006
15 000 ²⁾	2250	7500	1250	1590 - 1910	290 - 610	710	390019	390017	390007
20 000 ²⁾	2250	9405	1250	1910	610	890	-	-	391000
25 000 ²⁾	2250	11400	1250	1910	610	1140	-	-	391001
30 000 ²⁾	2250	14265	1250	1910	610	1355	-	-	391002
35 000 ²⁾	2250	16510	1250	1910	610	1570	-	-	391003
40 000 ²⁾	2250	18430	1250	1910	610	1750	-	-	391004
45 000 ²⁾	2250	21030	1250	1910	610	2000	-	-	391005
50 000 ²⁾	2250	22935	1250	1910	610	2180	-	-	391006
55 000 ²⁾	2250	25195	1250	1910	610	2395	-	-	391007
60 000 ²⁾	2250	27795	1250	1910	610	2645	-	-	391008
65 000 ²⁾	2250	29700	1250	1910	610	2825	-	-	391009

Hauteur de remblai maxi. (sans nappe phréatique) : 1500 mm (à partir de la base du dôme)

Passage véhicules (avec rehausse et couvercle spécifique) : Charge maxi. par essieu 2,2 t
Charge totale maxi. : 3,5 t

Passage camions (avec rehausse pour couvercle béton et dalle de répartition autoportée) : Charge totale maxi. : 60 t

Hauteur de remblai mini-maxi avec un passage véhicules : 750 - 1300 mm

Pose dans la nappe phréatique : jusqu'à la base du dôme

Hauteur de remblai mini-maxi pour une pose dans la nappe phréatique : 750 - 1500 mm (sans passage véhicules)

Raccordements : Mini dôme : 3 x DN 110 par dôme²⁾
Maxi-dôme : 5 x DN 110 ou 5 x DN 160 par dôme²⁾
En option jusqu'au DN 315

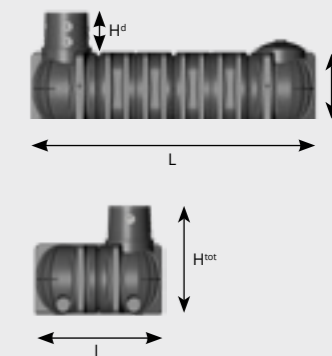

¹⁾ Passage véhicules légers avec rehausse spécifique (voir page 21) | ²⁾ Second dôme disponible en option
Passage camions avec rehausse pour couvercle béton (voir page 21) et dalle de répartition autoportée

Déchargement : Prévoir une grue en fonction des dimensions et du poids de la cuve.
Livrée avec sangle(s) à usage unique.



Choisissez votre rehausse



Mini rehausse télescopique avec couvercle PP, passage piétons

Accepte une correction de 5° pour permettre un ajustement au millimètre près avec la surface du terrain.

Avec sécurité enfants.
Couleur : vert.
Idéale pour une utilisation jardin.



Hauteur de remblai [mm]		Ø intérieur [mm]	Ø extérieur [mm]	Hauteur [mm]	Poids [kg]	Réf.
Platine	Platine XL/XXL					
455 - 655	750 - 950	600	780	360	9	371010

Maxi rehausse télescopique avec couvercle PP, passage piétons

Accepte une correction de 5° pour permettre un ajustement au millimètre près avec la surface du terrain.

Avec sécurité enfants.
Couleur : vert.
Idéale pour une utilisation habitat.



Hauteur de remblai [mm]		Ø intérieur [mm]	Ø extérieur [mm]	Hauteur [mm]	Poids [kg]	Réf.
Platine	Platine XL/XXL					
455 - 755	750 - 1050	600	850	476	15	371011

Rallonges

Permet un remblai supplémentaire de 300 ou 1000 mm.

Hauteur de remblai [mm]		Ø [mm]	Hauteur [mm]	Poids [kg]	Réf.
Platine	Platine XL/XXL				
+300	+300	680	400	6	371003
+1000	+1000	690	1 210	19,5	371015



Regard de raccordement interne

Facilite le prélèvement de l'eau. Permet de puiser l'eau directement à partir de la cuve. S'installe facilement dans le couvercle de la mini ou maxi rehausse. Livré avec raccord rapide 1 voie pour tuyau de tirage 25 mm (1").

Réf. 375119



Pose millimétrée avec la surface du sol.



ANTI-CORROSION

Couvercle PP anti-corrosion avec sécurité enfants

- Accès facile à la cuve grâce au faible poids du couvercle (11 kg)
- Ajustable au millimètre près avec la surface du sol

NOUVEAU

Rehausse télescopique avec couvercle PP Classe B

Passage véhicules. Couvercle Classe B avec sécurité enfants.

Accepte une correction de 5° pour

permettre un ajustement au millimètre près avec la surface du terrain.

Couleur : noir



Hauteur de remblai [mm]		Ø intérieur [mm]	Ø extérieur [mm]	Hauteur [mm]	Poids [kg]	Réf.
Platine	Platine XL/XXL					
700* - 755	750 - 1050	600	850	476	22	371052

Clé en acier inoxydable

Pour rehausse télescopique passage véhicules avec couvercle PP. Permet le verrouillage et déverrouillage du couvercle et facilite son ouverture.

Réf. 371071



Rehausse télescopique avec couvercle en fonte Classe B

Passage véhicules. Couvercle Classe B avec sécurité enfants.

Accepte une correction de 5° pour

permettre un ajustement au millimètre près avec la surface du terrain.

Couleur : noir



Hauteur de remblai [mm]		Ø intérieur [mm]	Ø extérieur [mm]	Hauteur [mm]	Poids [kg]	Réf.
Platine	Platine XL/XXL					
700* - 755	750 - 1050	600	850	476	55	371020

Rehausse télescopique pour couvercle en béton ou en fonte

Passage véhicules et camions. Pour couvercle en fonte ou en béton.

Accepte une correction de 5° pour

permettre un ajustement au millimètre près avec la surface du terrain.

Idéale pour surface goudronnée.

Couvercle et anneau béton non fournis

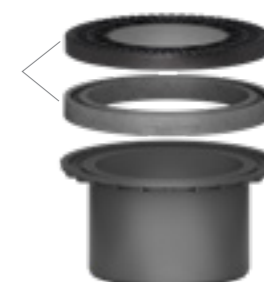

Hauteur de remblai [mm]		Ø intérieur [mm]	Ø extérieur [mm]	Hauteur [mm]	Poids [kg]	Réf.
Platine	Platine XL/XXL					
700* - 755	750 - 1050	600	855	460	11	371021

*Hauteur de remblai minimum pour passage véhicules légers

Cuves à enterrer extra-plates Platine - Raccordements DN 110

Pack accessoires n°1

en complément d'un filtre externe

Idéal si vous utilisez un filtre externe à la cuve (Universel 3 ou Optimax).

Rejet du trop-plein en infiltration ou au réseau.

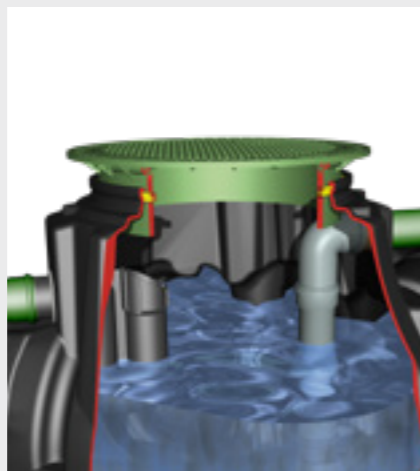

DN 110

Réf. 995012

Comprenant : 1 tuyau anti-remous avec sabot, 1 siphon de trop-plein, 1 stop-rats (grille anti-nuisibles), 1 manchon (L. 150 mm), 1 coude PVC

Cuves à enterrer extra-plates Platine XL/XXL - Raccordements DN 110

Pack accessoires n°1

en complément d'un filtre externe

Idéal si vous utilisez un filtre externe à la cuve (Universel 3 ou Optimax).

Rejet du trop-plein en infiltration ou au réseau.



DN 110

Réf. 995012

Comprenant : 1 tuyau anti-remous avec sabot, 1 siphon de trop-plein, 1 stop-rats (grille anti-nuisibles), 1 manchon (L. 150 mm), 1 coude PVC

Pack accessoires n°2

Utilisation jardin et habitat

Pouvoir de récupération 100 %

Panier filtrant intégré à la cuve Platine. Idéal pour une récupération totale (100 %) de l'eau et un rejet en infiltration ou au réseau.

>> Convient pour des surfaces de toiture ≤ 200 m²

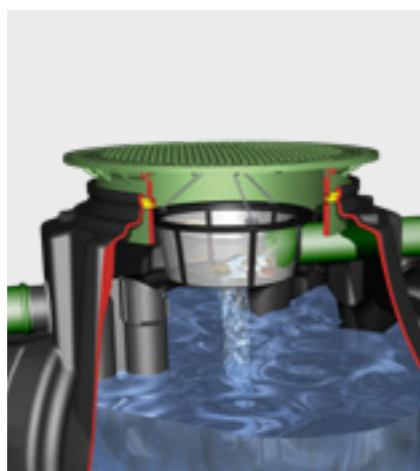

DN 110

Réf. 342026

Comprenant : 1 panier filtrant avec système de suspension (traverse + chaînettes), 1 siphon de trop-plein, 1 stop-rats (grille anti-nuisibles)

Pack accessoires n°2

Utilisation jardin et habitat

Pouvoir de récupération 100 %

Filtre Universel 3 interne intégré à la cuve Platine XL.

Idéal pour une récupération totale (100 %) de l'eau et un rejet en infiltration ou au réseau.

>> Convient pour des surfaces de toiture ≤ 350 m²

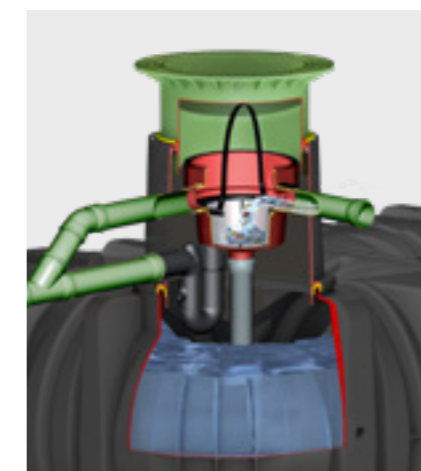

DN 110

Réf. 995013

Comprenant : 1 filtre Universel 3 interne, 1 tuyau anti-remous avec sabot, 1 siphon de trop-plein, 1 stop-rats (grille anti-nuisibles), 1 manchette de fixation amovible (système breveté), 2 manchons (L. 150/250 mm)

Pack accessoires n°3

Utilisation jardin et habitat

Autonettoyant

Filtre Minimax-Pro intégré à la cuve Platine (autonettoyant). Idéal si vous optez pour une solution nécessitant le minimum d'entretien (dispositif de nettoyage en option) et un grand pouvoir de récupération (> 95 %).

Le trop-plein du filtre et de la cuve sont uniquement en rejet au réseau (pas en infiltration).

>> Convient pour des surfaces de toiture ≤ 350 m²

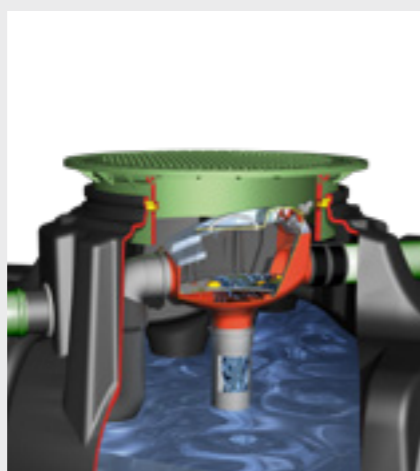

DN 110

Réf. 995129

Comprenant : 1 filtre Minimax-Pro interne (breveté), 1 tuyau anti-remous avec sabot, 1 siphon de trop-plein (système empêchant l'entrée de petits rongeurs dans la cuve), 1 manchette de fixation amovible (brevetée), 1 manchon (L. 150 mm), 1 coude PVC

Buse de nettoyage interne

Ø raccordement : 19 mm (3/4")
Tuyau non fourni

Réf. 340040

Pack accessoires n°3

Utilisation jardin et habitat

Autonettoyant

Filtre Optimax Pro interne intégré à la cuve Platine XL (autonettoyant).

Idéal si vous optez pour une solution nécessitant le minimum d'entretien (dispositif de nettoyage en option) et un grand pouvoir de récupération (> 95 %). Le trop-plein du filtre et de la cuve sont uniquement en rejet au réseau (pas en infiltration).

>> Convient pour des surfaces de toiture ≤ 350 m²



DN 110

Réf. 995014

Comprenant : 1 filtre Optimax Pro interne (breveté), 1 tuyau anti-remous avec sabot, 1 siphon de trop-plein (système empêchant l'entrée de petits rongeurs dans la cuve), 1 manchette de fixation amovible (brevetée), 1 manchon (L. 150 mm)

Buse de nettoyage interne

Ø raccordement : 19 mm (3/4")
Tuyau non fourni

Réf. 340040

Cuves à enterrer extra-plates Platine XL/XXL - Raccordements DN 160

Pack accessoires n°1

en complément d'un filtre externe

Idéal si vous utilisez un filtre externe à la cuve (Universel 3 ou Optimax).
Rejet du trop-plein en infiltration ou au réseau.



DN160

Réf. 342040

Comprenant : 1 tuyau anti-remous avec sabot, 1 siphon de trop-plein, 1 stop-rats (grille anti-nuisibles), 1 coude PVC

Pack accessoires n°2

Utilisation jardin et habitat
Pouvoir de récupération 100 %

Filtre Universel 3 XL interne intégré à la cuve.
Idéal pour une récupération totale (100 %) de l'eau et un rejet en infiltration ou au réseau.



DN160

Réf. 342041

Comprenant : 1 filtre Universel 3 XL interne, 1 tuyau anti-remous avec sabot, 1 siphon de trop-plein, 1 stop-rats (grille anti-nuisibles), 1 manchette de fixation amovible (système breveté), 2 manchons (L. 80/250 mm)

>> Convient pour des surfaces de toiture ≤ 500 m²

Pack accessoires n°3

Utilisation jardin et habitat
Autonettoyant

Filtre Optimax Pro XL interne intégré à la cuve (autonettoyant).
Idéal si vous optez pour une solution nécessitant le minimum d'entretien (dispositif de nettoyage en option) et un grand pouvoir de récupération (> 95 %).

Le trop-plein du filtre et de la cuve sont uniquement en rejet au réseau (pas en infiltration).

>> Convient pour des surfaces de toiture ≤ 750 m²

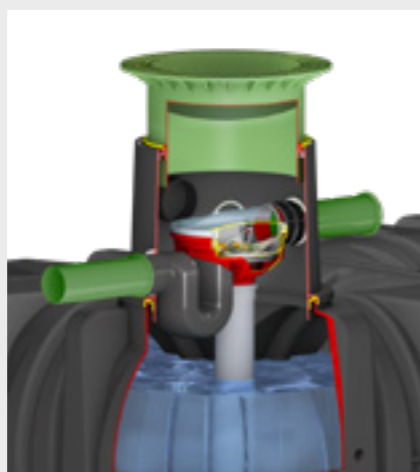

DN160

Réf. 342042

Comprenant : 1 filtre Optimax Pro XL interne (breveté), 1 tuyau anti-remous avec sabot, 1 siphon de trop-plein (système empêchant l'entrée de petits rongeurs dans la cuve), 1 manchette de fixation amovible (brevetée), 1 manchon (L. 115 mm)

Buse de nettoyage interne XL

Ø raccordement : 19 mm (¾")
Tuyau non fourni

Réf. 340117

Kit technique Jardin Jet

Complet et économique.



- Pompe de surface Jet 700 (page 94)
- Set de raccordement pompe/regard (avec 1 m de tuyau PVC)
- Regard de raccordement interne (page 106)
- Regard de raccordement externe (page 106)
- Set de tirage 12,5 m - 25 mm (1")

Réf. 342010

MEILLEURE VENTE

Kit technique Jardin Confort

Simple d'utilisation : kit d'automatisation intégré à la pompe.



- Pompe immergée Niro 40 (page 60)
- Regard de raccordement interne (page 106)
- Regard de raccordement externe (page 106)
- Set de tirage avec crépine et flotteur
- Tuyau de tirage pression 10 m - 25 mm (1") (non représenté)

Réf. 342011

Kit technique Habitat Eco Plus

Complet et économique.



- Coffret Aqua-Center Basic avec pompe Superinox (page 90)
- Set de tirage avec crépine et flotteur
- Passe-mur DN 110
- Set de marquage (eau non potable)
- Tuyau de pression 12 m - 6 bars - 25 mm (1") (non représenté)
- V2A Swith-Control : support pour tuyau de tirage et câble sonde (non représenté)

Avec pompe Superinox 15/4 - Réf. 342014

Avec pompe Superinox 25/4 - Réf. 342021

COFFRET TECHNIQUE

Kit technique Habitat Professionnel

Gestion optimisée du coffret par micro-processeur.
Affichage digital de la quantité d'eau restante dans la cuve.



- Coffret Aqua-Center Silentio avec pompe Superinox (page 91)
- Set de tirage avec crépine et flotteur
- Dispositif de nettoyage automatique du filtre / filtre XL - buse + électrovanne - sans tuyau (non représenté)
- Micro-filtre
- Passe-mur DN 160
- Set de marquage (eau non potable)
- Tuyau de pression 12 m - 6 bars - 25 mm (1") (non représenté)

Avec pompe Superinox 15/4 - Réf. 342016

Avec pompe Superinox 25/4 - Réf. 342022

Kit technique Habitat Professionnel Silentio Press

Idem kit technique Professionnel. Préconisé lorsque la distance entre la cuve et la pompe est supérieure à 12 m et inférieure à 20 m (au-delà nous consulter).



- Coffret Aqua-Center Silentio Press avec pompe Superinox et pompe d'évacuation 300 A (page 92)
- Dispositif de nettoyage automatique du filtre / filtre XL - buse + électrovanne - sans tuyau (non représenté)
- Micro-filtre
- Passe-mur DN 160
- Set de marquage (eau non potable)
- Tuyau de pression 25 m - 6 bars - 25 mm (1") (non représenté)

Avec pompe Superinox 15/4 - Réf. 342015

Avec pompe Superinox 25/4 - Réf. 342023



Kits Platine

- > Kits de base
- > Kits complets utilisation jardin
- > Kits complets utilisation habitat et jardin

Page 30
Page 34
Page 38

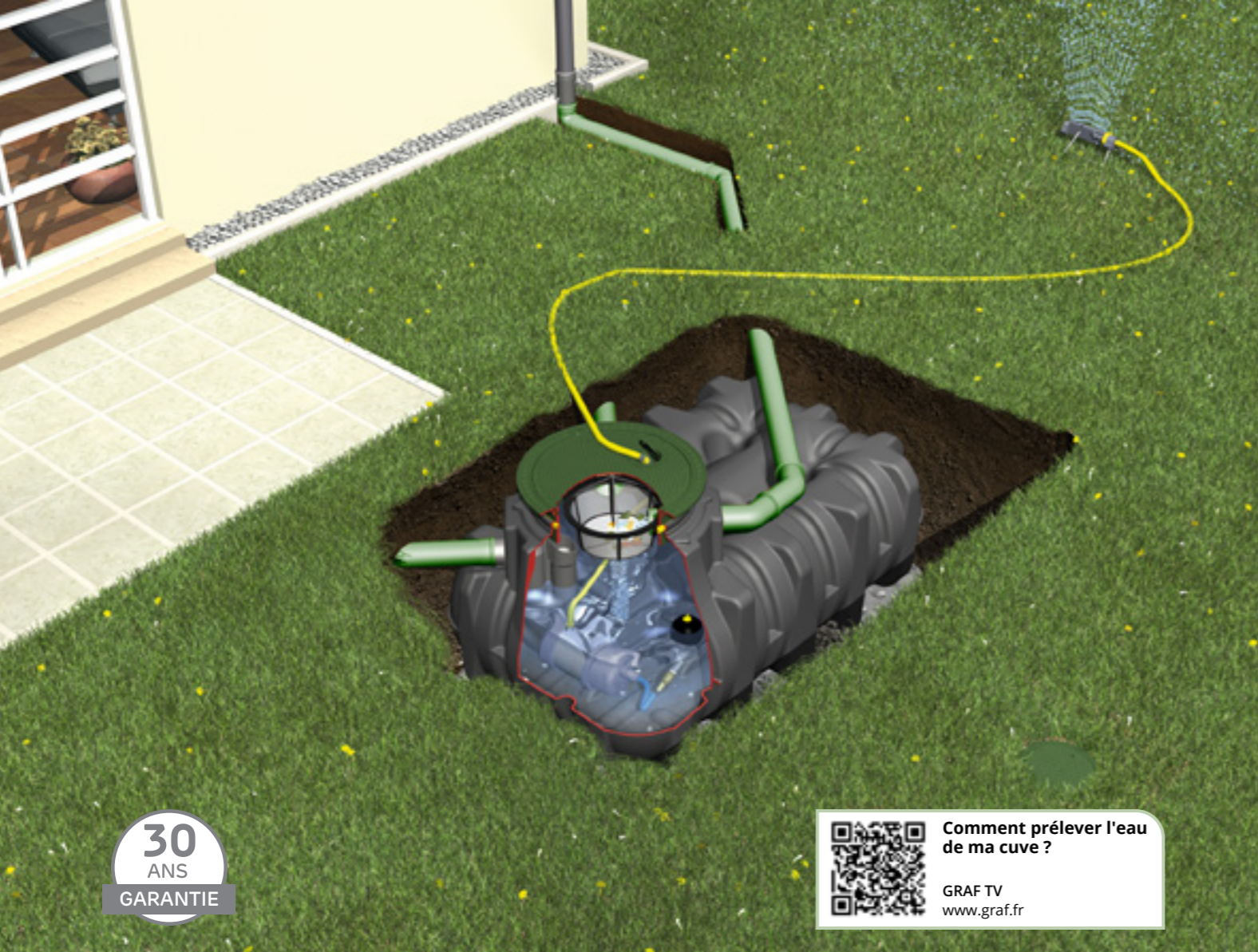

Kits complets à enterrer Utilisation jardin

Chaque possesseur de jardin sait que sa facture d'eau va fortement augmenter avec l'arrivée des beaux jours. Vous pouvez facilement réduire votre consommation d'eau potable et échapper aux arrêtés préfectoraux d'interdiction d'arroser en choisissant un récupérateur d'eau de pluie GRAF. Et offrez ainsi à vos plantes une eau sans calcaire, ni chlore !

Récupération 100 % : filtration

Toute l'eau de pluie qui tombe sur votre toiture peut être récupérée. Il suffit de la nettoyer en la débarrassant de toutes les impuretés. C'est la fonction du panier filtrant livré dans le kit.

Pompe automatique

Nous proposons deux kits avec deux systèmes de pompage. L'un avec une pompe de surface, l'autre avec une pompe immergée. La pompe immergée du kit jardin Platine Confort gère automatiquement la mise en marche et l'arrêt de la pompe grâce à un kit d'automatisation intégré : une demande d'eau et la pompe s'enclenche.

Regard de raccordement

Le regard de raccordement, compris dans le kit, peut être installé dans votre jardin ou directement dans le couvercle* de la cuve. Il sert de relais soit entre la pompe et le tuyau d'aspiration (pompe de surface), soit entre la pompe et le tuyau d'arrosage (pompe immergée).

>> Page 34

*pour les kits passage piétons

Kits complets à enterrer Utilisation habitat et jardin

Tous les jours, vous utilisez de l'eau potable pour les toilettes, le lave-linge et le jardin. L'eau potable n'est pas nécessaire et bien trop précieuse pour ces utilisations. Les kits à enterrer GRAF utilisation habitat peuvent vous faire économiser jusqu'à 50 % d'eau potable. Cela correspond à environ 65 litres d'eau par personne, par jour.

Filtre auto-nettoyant

Les kits à enterrer GRAF utilisation habitat disposent d'un filtre autonettoyant nécessitant peu d'entretien. Ce filtre à un pouvoir de récupération supérieur à 95 %.

>> Page 38

Qualité de l'eau optimale

Un processus de filtration en plusieurs étapes permet une meilleure qualité de l'eau récupérée. Le kit GRAF Habitat Professionnel est équipé d'un micro-filtre et d'un dispositif de nettoyage automatique du filtre. Ces dispositifs peuvent être installés ultérieurement sur d'autres kits sur demande.

Système d'alimentation - fiable et silencieux

L'Aqua-Center Basic pilote votre installation. Il permet de pallier le manque d'eau de pluie en basculant automatiquement sur un réservoir alimenté en eau de ville intégré au coffret. Une autre variante est disponible avec l'Aqua-Center Silentio (centrale de gestion silencieuse, automatisée par micro-processeur). L'électronique contrôle et gère l'installation complète.

Kits à enterrer de base Platine - Panier filtrant

Cuve + rehausse + filtration (Panier filtrant)

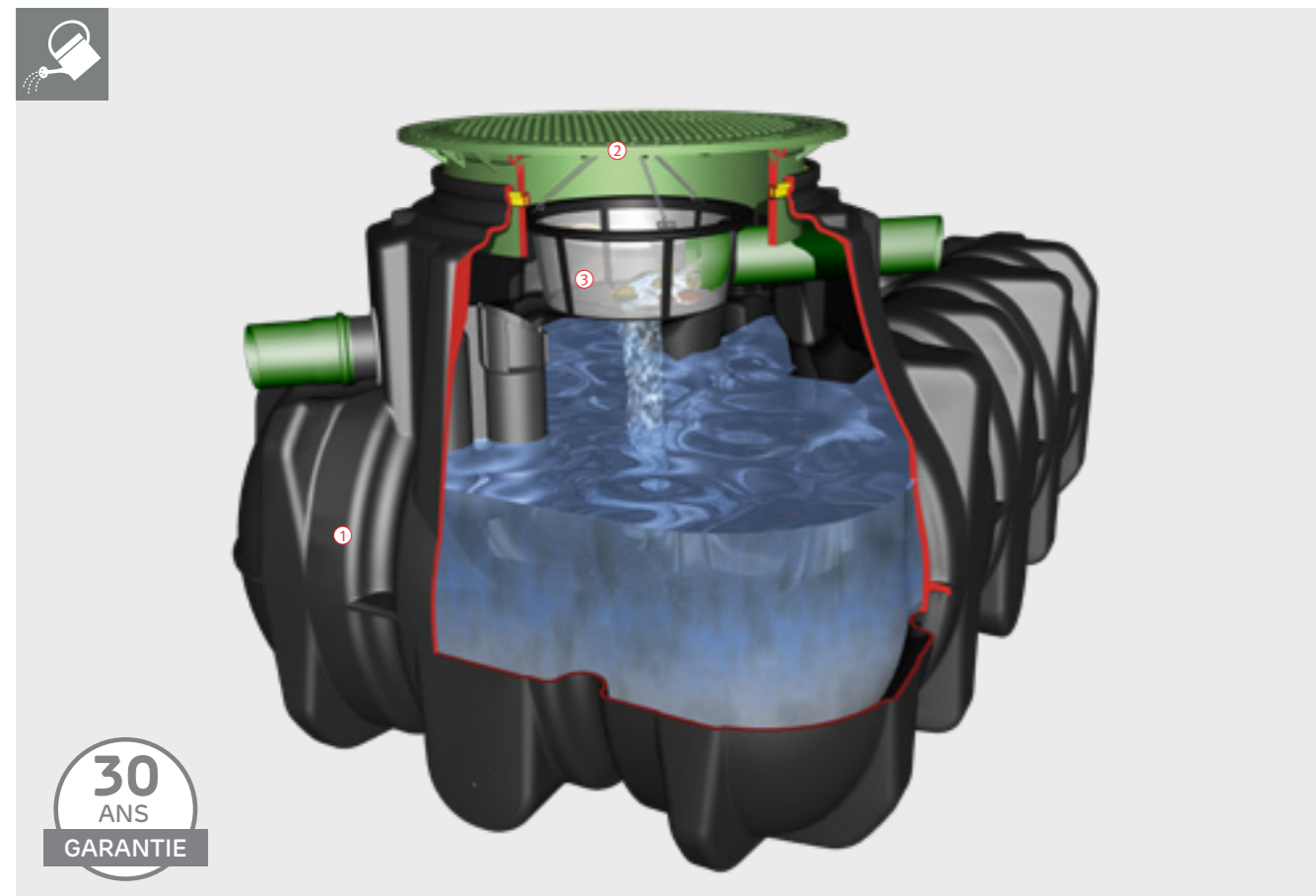

- Solution économique
- Système de filtration intégré (pouvoir de récupération : 100 %)
- Installation simple et rapide

Capacité [Litres]	Raccordements [DN]	Réf. Passage piétons	Réf. Passage véhicules
1 500	110	390151	sur demande
3 000	110	390152	sur demande
5 000	110	390153	sur demande
7 500	110	390164	sur demande

Kits Platine XL Page 32

Pour une pose dans la nappe phréatique ou en hors gel, prévoir impérativement une rallonge ou une maxi rehausse (nous consulter)

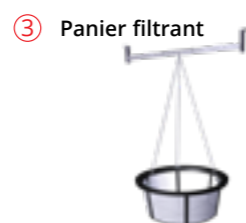

Le kit est composé de : ① Cuve à enterrer Platine ② Mini rehausse télescopique ajustable avec couvercle PP (hauteur totale avec dôme : 455-655 mm) ou Rehausse télescopique ajustable avec couvercle PP Classe B (hauteur totale avec dôme : 700*-755 mm) ③ Pack accessoires Platine n°2 comprenant : 1 panier filtrant (avec système de suspension), 1 siphon de trop-plein, 1 stop-rats (grille anti-nuisibles)

* Hauteur de remblai minimum pour un passage véhicules légers.

Kits à enterrer de base Platine - Minimax-Pro

Cuve + rehausse + filtration (Minimax-Pro)

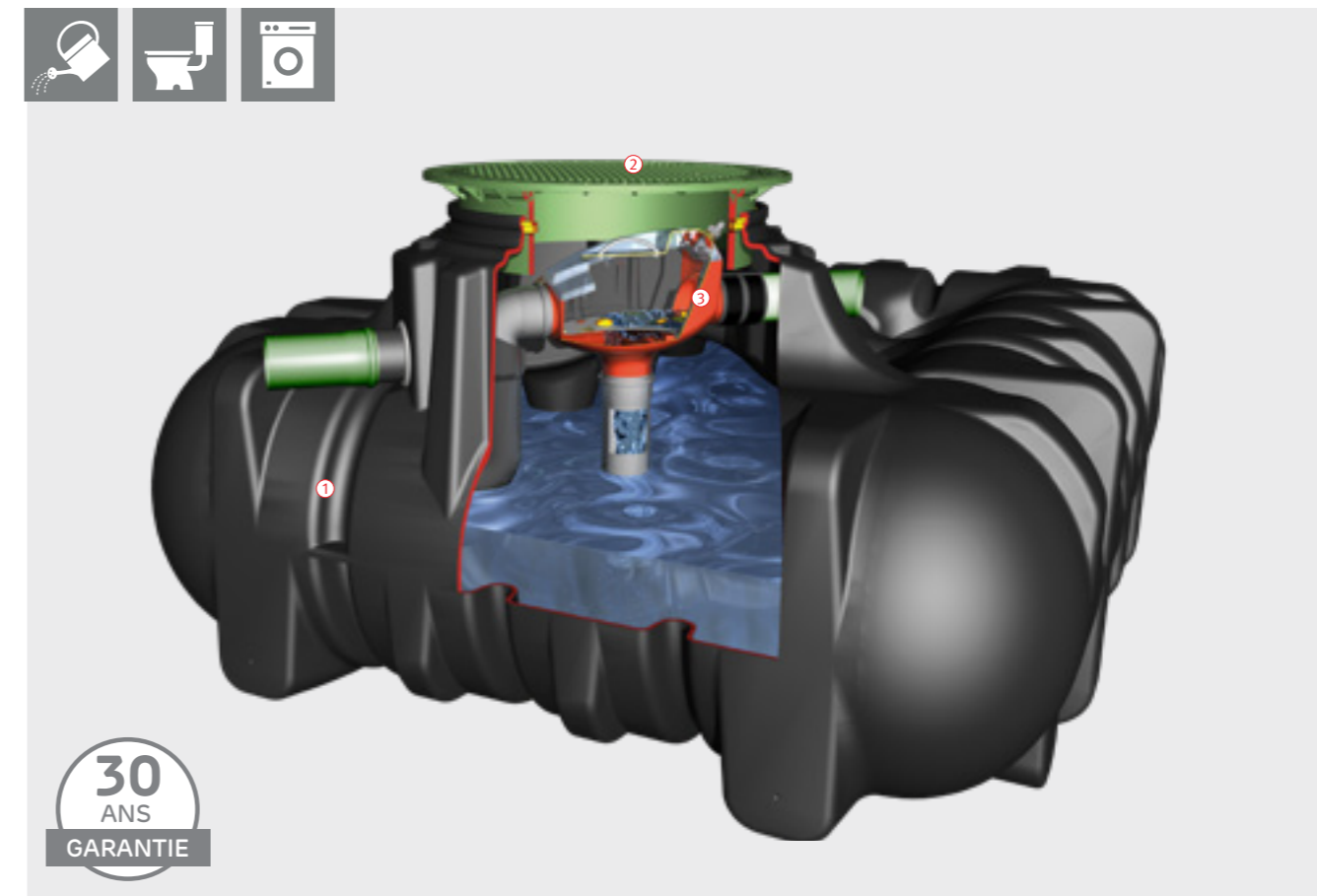

- Système de filtration intégré (pouvoir de récupération > 95 %)
- Installation simple et rapide

Capacité [Litres]	Raccordements [DN]	Réf. Passage piétons	Réf. Passage véhicules
1 500	110	390148	sur demande
3 000	110	390149	sur demande
5 000	110	390150	sur demande
7 500	110	390163	sur demande

Kits Platine XL Page 33

Pour une pose dans la nappe phréatique ou en hors gel, prévoir impérativement une rallonge ou une maxi rehausse (nous consulter)



Le kit est composé de : ① Cuve à enterrer Platine ② Mini rehausse télescopique ajustable avec couvercle PP (hauteur totale avec dôme : 455-655 mm) ou Rehausse télescopique ajustable avec couvercle PP Classe B (hauteur totale avec dôme : 700*-755 mm) ③ Pack accessoires Platine n°3 comprenant : 1 filtre Minimax-Pro interne, 1 tuyau anti-remous avec sabot, 1 siphon de trop-plein, 1 manchette de fixation amovible, 1 manchon (L. 150 mm), 1 coude PVC

* Hauteur de remblai minimum pour un passage véhicules légers.

Kits à enterrer de base Platine XL - Universel 3

Cuve + rehausse + filtration (Universel 3)

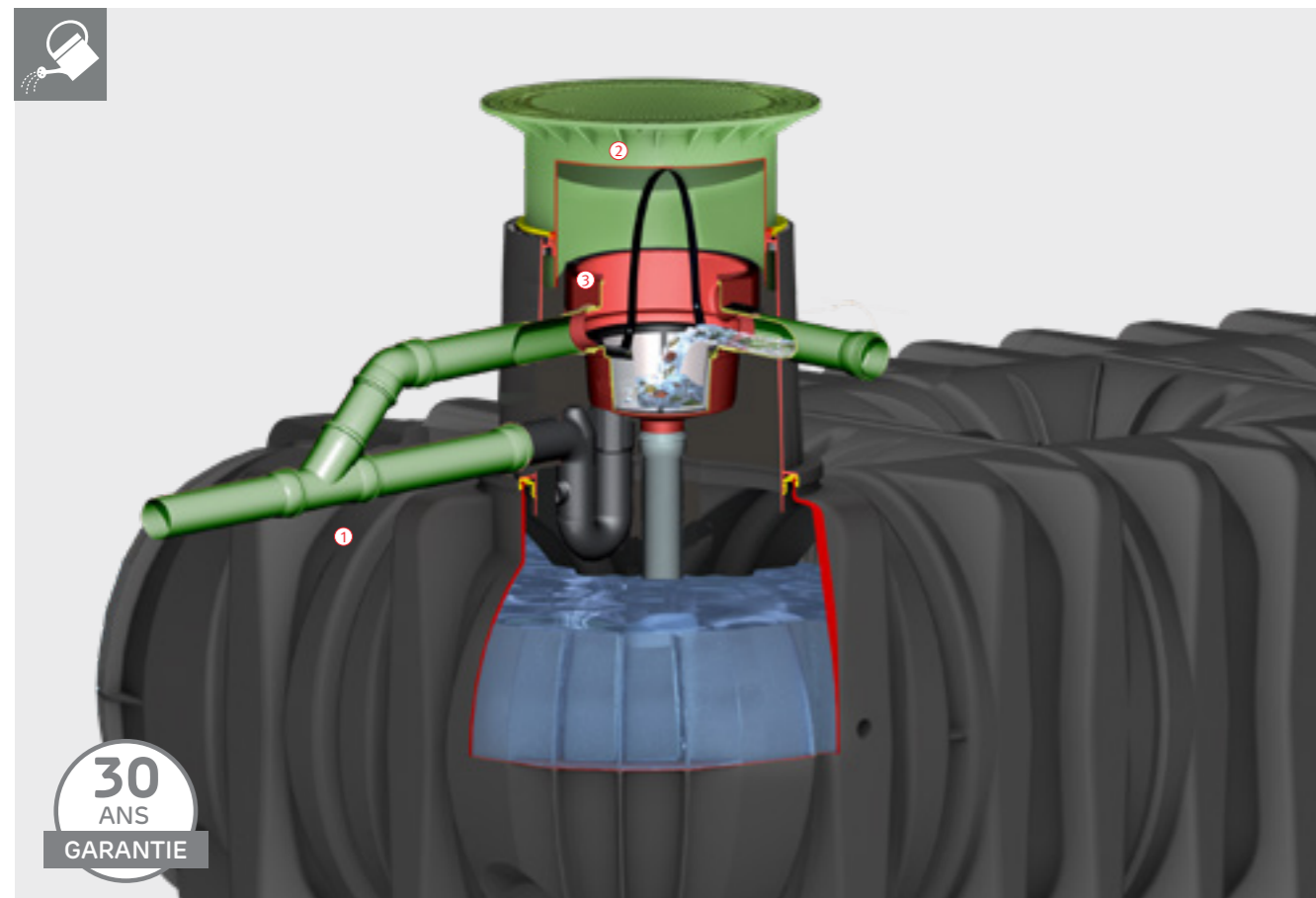

30 ANS GARANTIE

- Solution économique
- Système de filtration intégré (pouvoir de récupération : 100 %)
- Installation simple et rapide

Capacité [Litres]	Raccordements [DN]	Réf. Passage piétons	Réf. Passage véhicules
10 000	110	390450	sur demande
15 000	110	390451	sur demande

Kits Platine Page 30

③ Filtre Universel 3



Le kit est composé de : ① Cuve à enterrer Platine XL avec maxi-dôme DN 110 ② Mini rehausse télescopique ajustable avec couvercle PP (hauteur totale avec dôme : 750-950 mm) ou Rehausse télescopique ajustable avec couvercle PP Classe B (hauteur totale avec dôme : 750-1050 mm) ③ Pack accessoires Platine XL n°2 comprenant : 1 filtre Universel 3 interne, 1 tuyau anti-remous avec sabot, 1 siphon de trop-plein, 1 stop-rats (grille anti-nuisibles), 1 manchette de fixation amovible, 2 manchons

Kits à enterrer de base Platine XL - Optimax-Pro



Cuve + rehausse + filtration (Optimax-Pro)

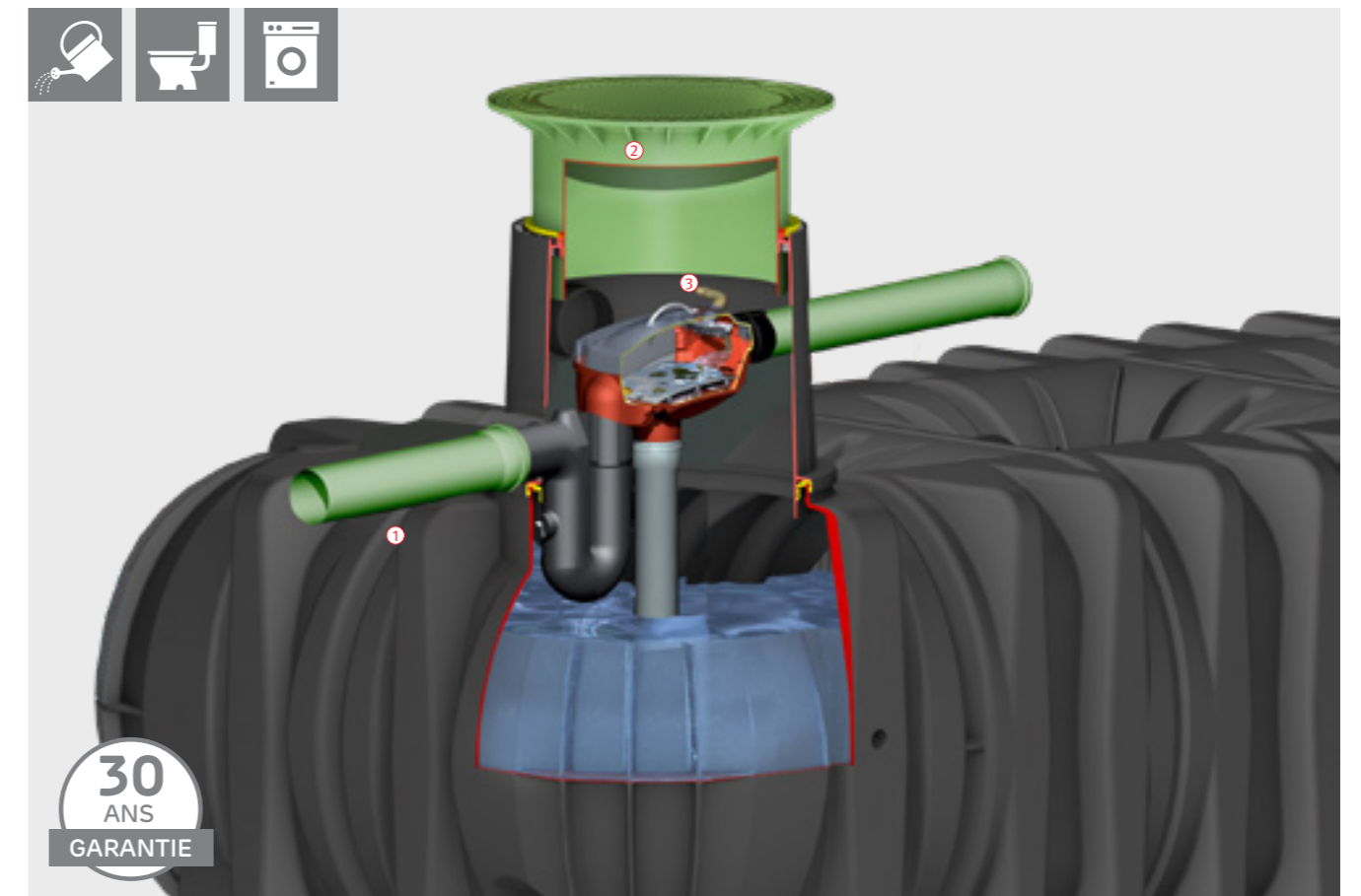

30 ANS GARANTIE

- Système de filtration intégré (pouvoir de récupération > 95 %)
- Installation simple et rapide

Capacité [Litres]	Raccordements [DN]	Réf. Passage piétons	Réf. Passage véhicules
10 000	110	390452	sur demande
15 000	110	390453	sur demande

Kits Platine Page 31

③ Filtre Optimax-Pro



Le kit est composé de : ① Cuve à enterrer Platine XL avec maxi-dôme DN 110 ② Mini rehausse télescopique ajustable avec couvercle PP (hauteur totale avec dôme : 750-950 mm) ou Rehausse télescopique ajustable avec couvercle PP Classe B (hauteur totale avec dôme : 750-1050 mm) ③ Pack accessoires Platine XL n°3 comprenant : 1 filtre Optimax-Pro interne (autonettoyant), 1 tuyau anti-remous avec sabot, 1 siphon de trop-plein, 1 manchette de fixation amovible, 1 manchon

Kits à enterrer Jardin Platine Jet

Utilisation jardin - pompe de surface

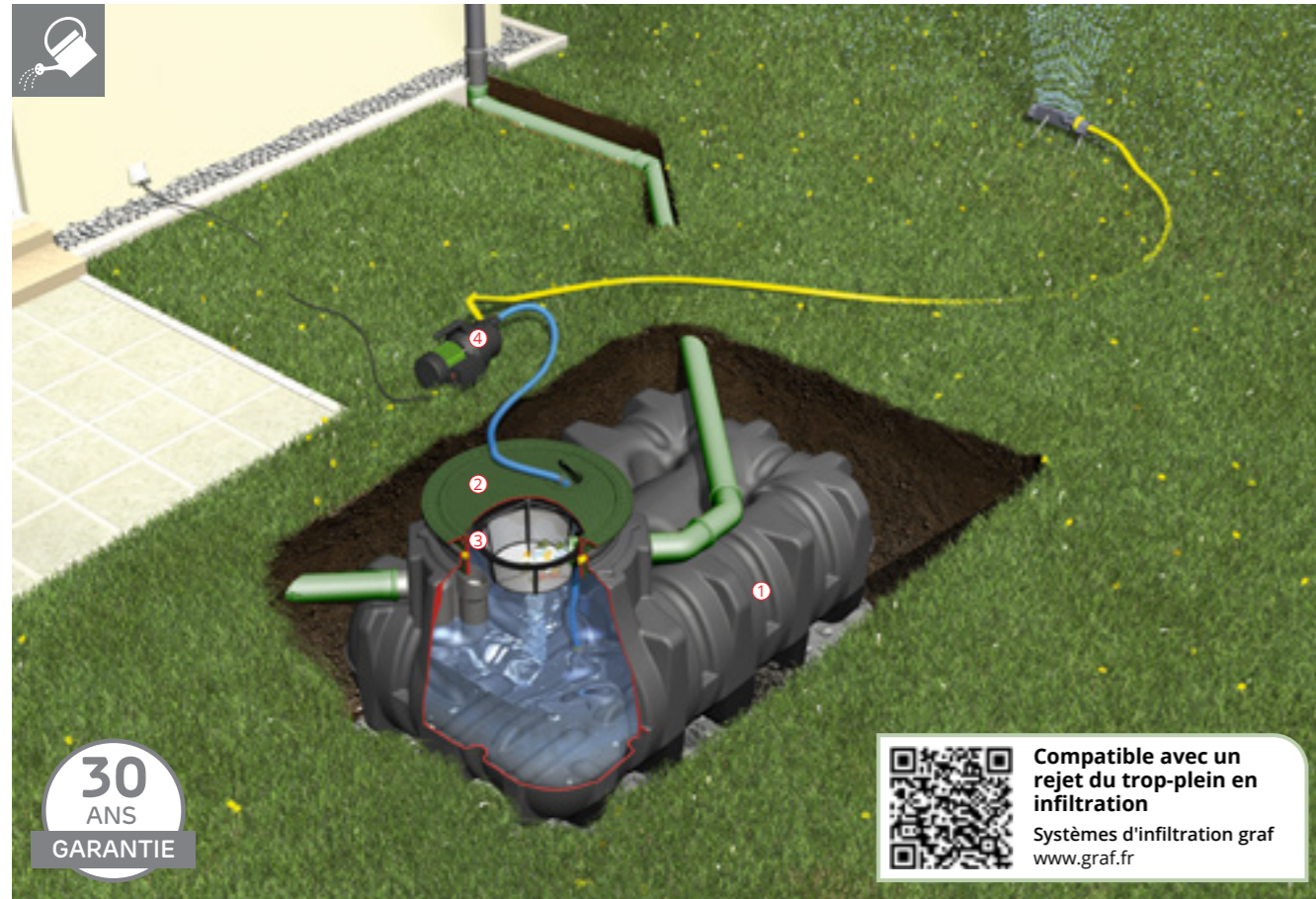

- Solution économique
- Système de filtration intégré (pouvoir de récupération : 100 %)
- Installation simple et rapide
- Prélèvement de l'eau facilité grâce au regard de raccordement

Capacité [Litres]	Raccordements [DN]	Réf. Passage piétons	Réf. Passage véhicules
1 500	110	390141	390238
3 000	110	390142	390239
5 000	110	390143	390240
7 500	110	390166	390252

Kits Platine XL Page 36

Pour une pose dans la nappe phréatique ou en hors gel, prévoir impérativement une rallonge ou une maxi rehausse (nous consulter)

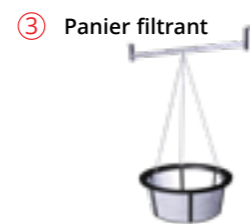

Le kit est composé de : ① Cuve à enterrer Platine ② Mini rehausse télescopique ajustable avec couvercle PP (hauteur totale avec dôme : 455-655 mm) ou Rehausse télescopique ajustable avec couvercle PP Classe B (hauteur totale avec dôme : 700*-755 mm) ③ Pack accessoires Platine n°2 comprenant : 1 panier filtrant (avec système de suspension), 1 siphon de trop-plein, 1 stop-rats (grille anti-nuisibles) ④ Kit technique Jardin Jet comprenant : 1 pompe électrique Jet 700 (Page 94), 1 regard de raccordement interne, 1 regard de raccordement externe (page 108), 1 set de raccordement pompe/regard (avec 1 m de tuyau PVC), 1 set de tirage 12,5 m (25 mm 1")

* Hauteur de remblai minimum pour un passage véhicules légers.

Kits à enterrer Jardin Platine Confort

Utilisation jardin - pompe immergée

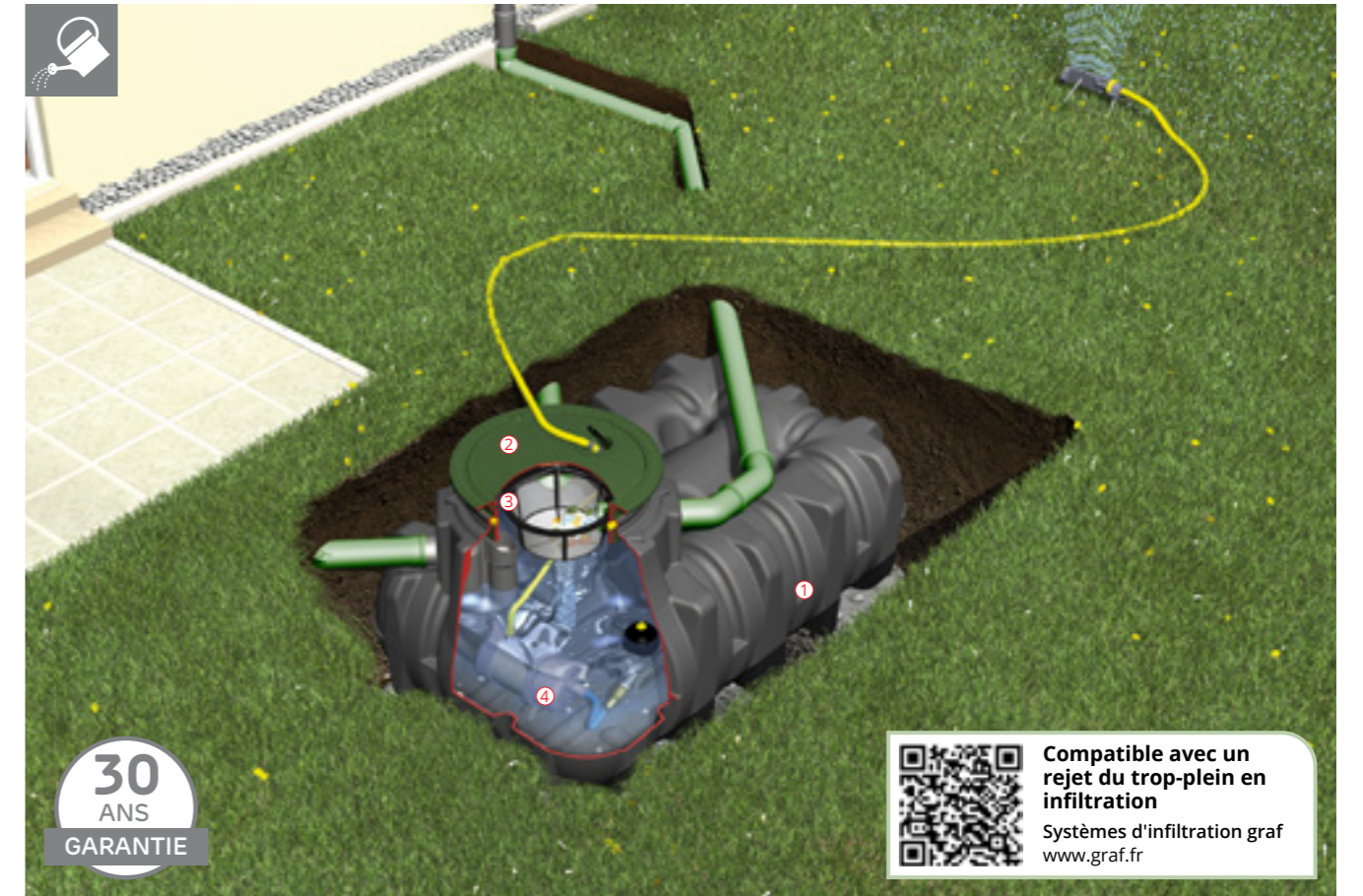

- Mise en marche et arrêt automatique de la pompe avec sécurité manque d'eau
- Système de filtration intégré (pouvoir de récupération : 100 %)
- Installation simple et prélèvement de l'eau facilité grâce au regard de raccordement

Capacité [Litres]	Raccordements [DN]	Réf. Passage piétons	Réf. Passage véhicules
1 500	110	390154	390245
3 000	110	390155	390246
5 000	110	390156	390247
7 500	110	390160	390249

Kits Platine XL Page 37

Pour une pose dans la nappe phréatique ou en hors gel, prévoir impérativement une rallonge ou une maxi rehausse (nous consulter)

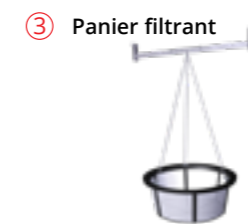

Le kit est composé de : ① Cuve à enterrer Platine ② Mini rehausse télescopique ajustable avec couvercle PP (hauteur totale avec dôme : 455-655 mm) ou Rehausse télescopique ajustable avec couvercle PP Classe B (hauteur totale avec dôme : 700*-755 mm) ③ Pack accessoires Platine n°2 comprenant : 1 panier filtrant (avec système de suspension), 1 siphon de trop-plein, 1 stop-rats (grille anti-nuisibles) ④ Kit technique Jardin Confort comprenant : 1 pompe électrique NiRo 40 avec kit d'automatisation intégré (page 70), 1 regard de raccordement interne, 1 regard de raccordement externe (page 108), 1 set de tirage avec crépine et flotteur, 1 tuyau de tirage pression 10 m (25 mm 1")

* Hauteur de remblai minimum pour un passage véhicules légers.

Kits à enterrer Jardin Platine XL Jet

Utilisation jardin - pompe de surface



- Solution économique avec pompe de surface
- Système de filtration intégré (pouvoir de récupération : 100%)
- Installation simple et prélèvement de l'eau facilité grâce au regard de raccordement

Capacité [Litres]	Raccordements [DN]	Réf. Passage piétons	Réf. Passage véhicules
10 000	110	390454	sur demande
	160	390400	390430
15 000	110	390455	sur demande
	160	390401	390431

Kits Platine Page 34

③ Filtre Universel 3 / XL



④ Pompe de surface Jet 700



Le kit est composé de : ① Cuve à enterrer Platine XL avec maxi-dôme DN 110 ou 160 ② Mini rehausse télescopique ajustable avec couvercle PP (hauteur totale avec dôme : 750-950 mm) ou Rehausse télescopique ajustable avec couvercle PP Classe B (hauteur totale avec dôme : 750-1050 mm) ③ Pack accessoires Platine XL/XXL n°2 comprenant : 1 filtre Universel 3 / Universel 3 XL interne, 1 tuyau anti-remous avec sabot, 1 siphon de trop-plein, 1 stop-rats (grille anti-nuisibles), 1 manchette de fixation amovible, 2 manchons ④ Kit technique Jardin Jet comprenant : 1 pompe électrique Jet 700 (Page 94), 1 regard de raccordement interne, 1 regard de raccordement externe (page 106), 1 set de raccordement pompe/regard (avec 1 m de tuyau PVC), 1 set de tirage 12,5 m (25 mm 1")

Kits à enterrer Jardin Platine XL Confort

Utilisation jardin - pompe immergée



- Mise en marche et arrêt automatique de la pompe immergée avec sécurité manque d'eau
- Système de filtration intégré (pouvoir de récupération : 100%)
- Installation simple et prélèvement de l'eau facilité grâce au regard de raccordement

Capacité [Litres]	Raccordements [DN]	Réf. Passage piétons	Réf. Passage véhicules
10 000	110	390456	sur demande
	160	390402	390432
15 000	110	390457	sur demande
	160	390403	390433

Kits Platine Page 35

③ Filtre Universel 3 / XL



④ Pompe immergée NiRo 40



Le kit est composé de : ① Cuve à enterrer Platine XL avec maxi-dôme DN 110 ou 160 ② Mini rehausse télescopique ajustable avec couvercle PP (hauteur totale avec dôme : 750-950 mm) ou Rehausse télescopique ajustable avec couvercle PP Classe B (hauteur totale avec dôme : 750-1050 mm) ③ Pack accessoires Platine XL/XXL n°2 comprenant : 1 filtre Universel 3 / Universel 3 XL interne, 1 tuyau anti-remous avec sabot, 1 siphon de trop-plein, 1 stop-rats (grille anti-nuisibles), 1 manchette de fixation amovible, 2 manchons ④ Kit technique Jardin Confort comprenant : 1 pompe électrique NiRo 40 avec kit d'automatisation intégré (page 60), 1 regard de raccordement interne, 1 regard de raccordement externe (page 106), 1 set de tirage avec crépine et flotteur, 1 tuyau de tirage pression 10 m (25 mm 1")

Kits à enterrer Habitat Platine Eco Plus

Utilisation habitat et jardin - Aqua-Center Basic

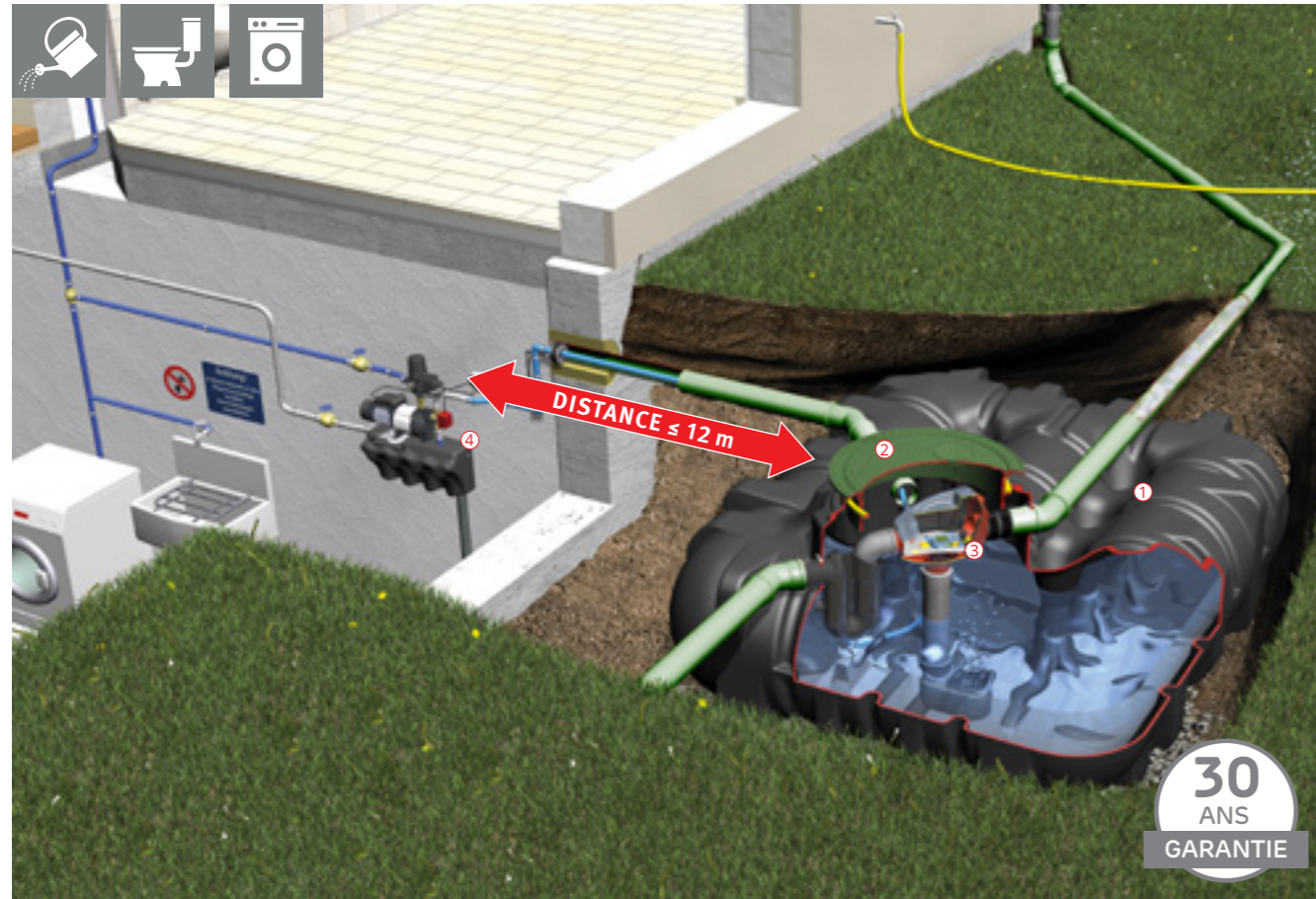

- Solution économique
- Système de filtration breveté intégré à la cuve
- Basculement automatique de l'eau du réseau vers l'eau de pluie, et inversement
- Installation simple et rapide
- Un seul couvercle apparent en surface

Capacité [Litres]	Raccordements [DN]	Réf. Passage piétons	Réf. Passage véhicules
3 000	110	390133	390233
5 000	110	390134	390234
7 500	110	390161	390250

Kits Platine XL Page 40

③ Filtre Minimax-Pro



④ Aqua-Center Basic



Le kit est composé de : ① Cuve à enterrer Platine ② Maxi rehausse télescopique ajustable avec couvercle PP (hauteur totale avec dôme : 455-755 mm) ou Rehausse télescopique ajustable avec couvercle PP Classe B (hauteur totale avec dôme : 700*-755 mm) ③ Pack accessoires Platine n°3 comprenant : 1 filtre Minimax-Pro interne, 1 tuyau anti-remous avec sabot, 1 siphon de trop-plein, 1 manchette de fixation amovible, 1 manchon (L. 150 mm), 1 coude PVC ④ Kit technique Habitat Eco Plus comprenant : 1 coffret Aqua-Center Basic avec pompe Superinox 15/4 (Page 90), 1 set de tirage avec crépine et flotteur, 1 passe-mur DN 110, 1 set de marquage (eau non potable), 12 m de tuyau de pression 6 bars (25 mm 1"), V2A Switch-Control

* Hauteur de remblai minimum pour un passage véhicules légers.

Kits à enterrer Habitat Platine Professionnel

Utilisation habitat et jardin - Aqua-Center Silentio

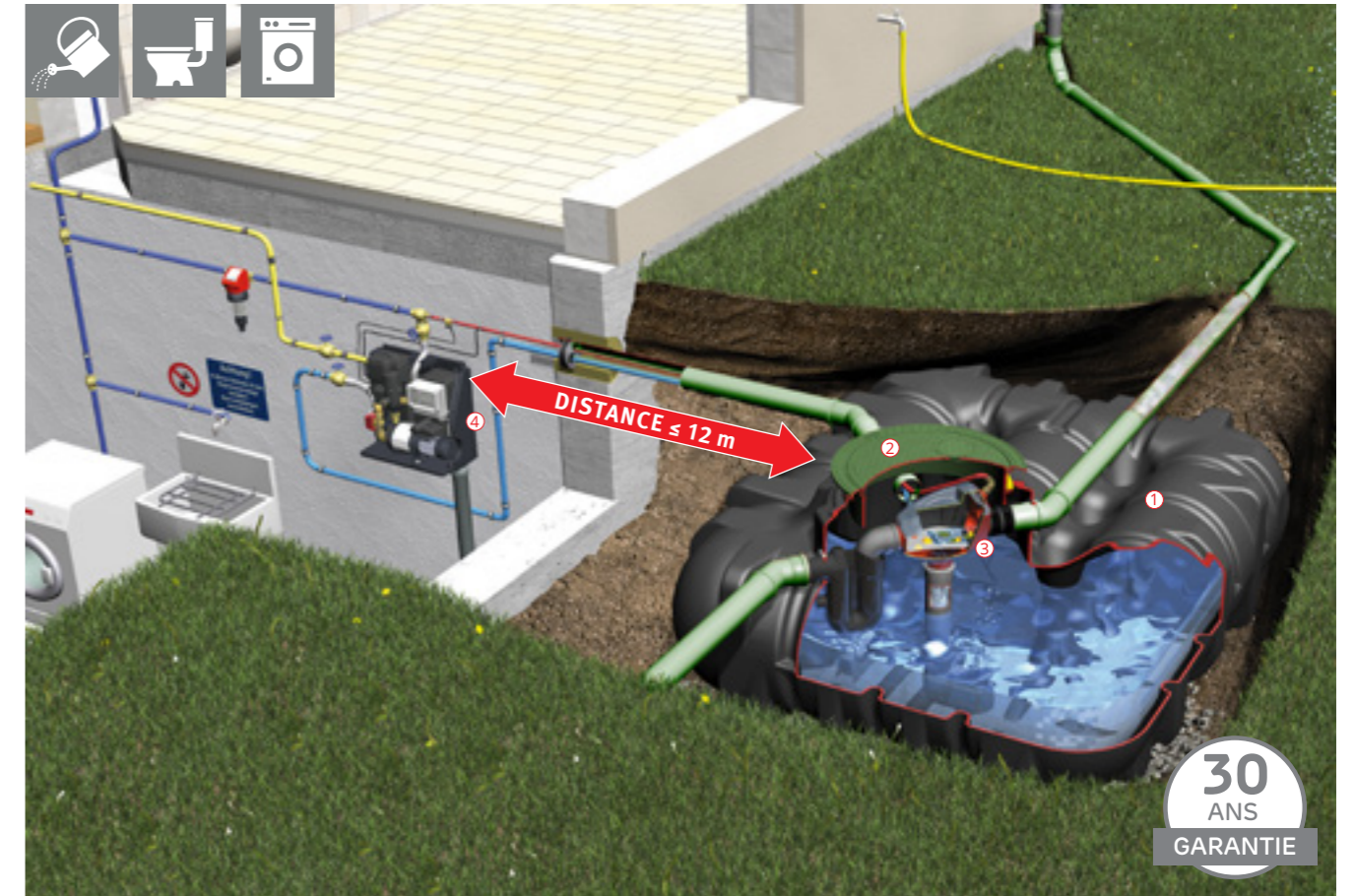

- Solution automatisée
- Système de filtration breveté intégré à la cuve
- Isolation phonique optimale de l'Aqua-Center Silentio
- Installation simple et rapide
- Gestion optimisée par micro-processeur
- Affichage digital du pourcentage d'eau disponible dans la cuve
- Dispositif de nettoyage automatique du filtre
- Un seul couvercle apparent en surface

Capacité [Litres]	Raccordements [DN]	Réf. Passage piétons	Réf. Passage véhicules
3 000	110	390146	390243
5 000	110	390147	390244
7 500	110	390162	390251

Kits Platine XL Page 41

③ Filtre Minimax-Pro



④ Aqua-Center Silentio



Le kit est composé de : ① Cuve à enterrer Platine ② Maxi rehausse télescopique ajustable avec couvercle PP (hauteur totale avec dôme : 455-755 mm) ou Rehausse télescopique ajustable avec couvercle PP Classe B (hauteur totale avec dôme : 700*-755 mm) ③ Pack accessoires Platine n°3 comprenant : 1 filtre Minimax-Pro interne, 1 tuyau anti-remous avec sabot, 1 siphon de trop-plein, 1 manchette de fixation amovible, 1 manchon (L. 150 mm), 1 coude PVC ④ Kit technique Habitat Professionnel comprenant : 1 coffret Aqua-Center Silentio 15/4 (page 91), 1 set de tirage avec crépine et flotteur, 1 passe-mur DN 160, 1 set de marquage (eau non potable), 1 dispositif de nettoyage automatique du filtre (buse+électrovane sans tuyau), 1 micro-filtre, 12 m de tuyau de pression 6 bars (25 mm 1")

* Hauteur de remblai minimum pour un passage véhicules légers.

Kits à enterrer Habitat Platine XL Eco Plus

Utilisation habitat et jardin - Aqua-Center Basic

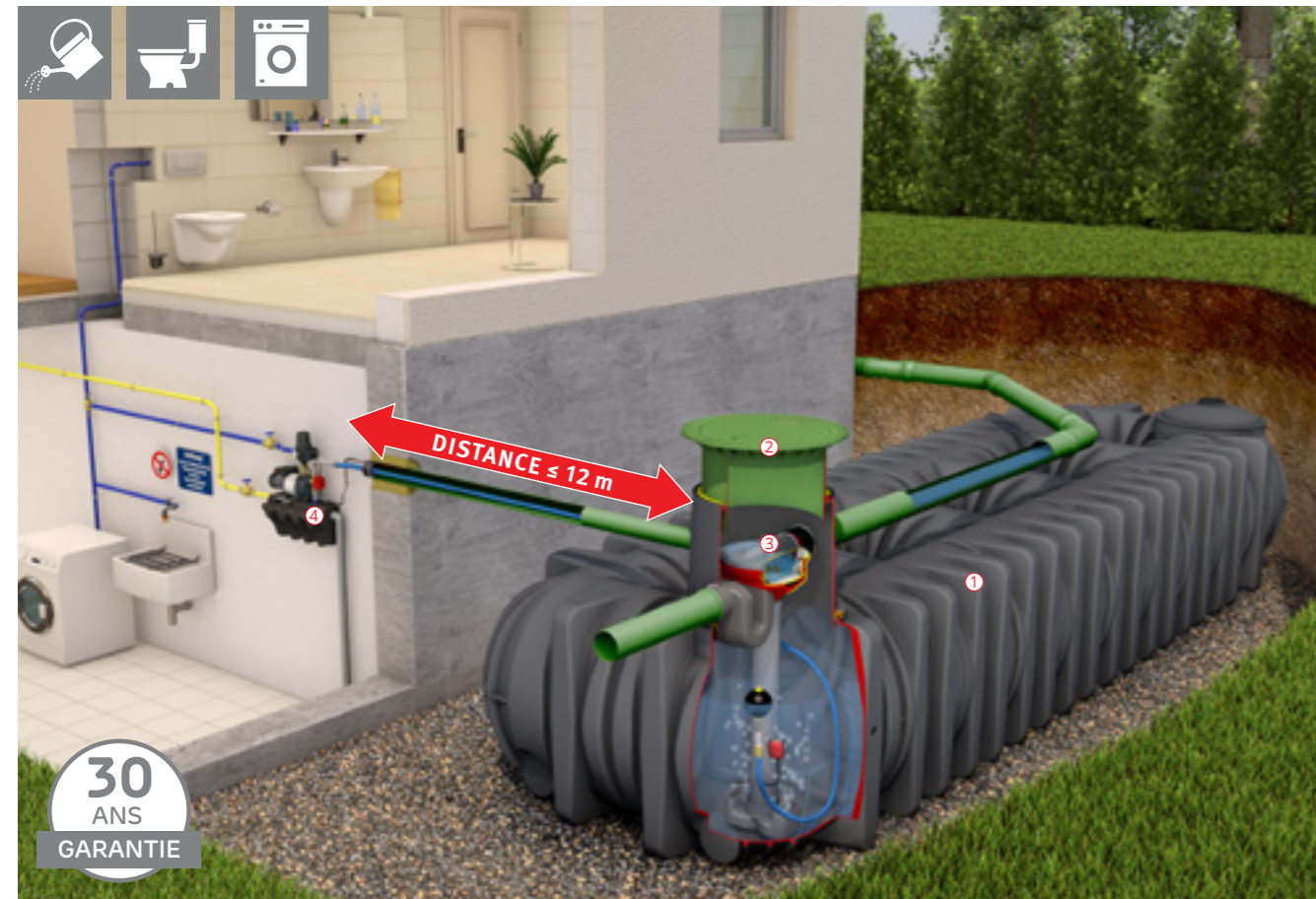

- Solution économique
- Système de filtration breveté intégré à la cuve
- Basculement automatique de l'eau du réseau vers l'eau de pluie, et inversement
- Installation simple et rapide
- Un seul couvercle apparent en surface

Capacité [Litres]	Raccordements [DN]	Réf. Passage piétons	Réf. Passage véhicules
10 000	110	390458	sur demande
	160	390404	390434
15 000	110	390459	sur demande
	160	390405	390435

Kits Platine Page 38

③ Filtre Optimax-Pro / XL



④ Aqua-Center Basic



Le kit est composé de : ① Cuve à enterrer Platine XL avec maxi-dôme DN 110 ou 160 ② Maxi rehausse télescopique ajustable avec couvercle PP (hauteur totale avec dôme : 750-1050 mm) ou Rehausse télescopique ajustable avec couvercle PP Classe B (hauteur totale avec dôme : 750-1050 mm) ③ Pack accessoires Platine XL/XXL n°3 comprenant : 1 filtre Optimax-Pro / Optimax-Pro XL interne, 1 tuyau anti-remous avec sabot, 1 siphon de trop-plein, 1 manchette de fixation amovible, 1 manchon ④ Kit technique Habitat Eco Plus comprenant : 1 coffret Aqua-Center Basic avec pompe Superinox 15/4 (Page 90), 1 set de tirage avec crépine et flotteur, 1 passe-mur DN 110, 1 set de marquage (eau non potable), 12 m de tuyau de pression 6 bars (25 mm 1"), V2A Switch-Control

Kits à enterrer Habitat Platine XL Professionnel

Utilisation habitat et jardin - Aqua-Center Silentio



- Solution automatisée
- Système de filtration breveté intégré à la cuve
- Isolation phonique optimale de l'Aqua-Center Silentio
- Installation simple et rapide
- Gestion optimisée par micro-processeur
- Affichage digital du pourcentage d'eau disponible dans la cuve
- Dispositif de nettoyage automatique du filtre
- Un seul couvercle apparent en surface

Capacité [Litres]	Raccordements [DN]	Réf. Passage piétons	Réf. Passage véhicules
10 000	110	390460	sur demande
	160	390406	390436
15 000	110	390461	sur demande
	160	390407	390437

Kits Platine Page 39

③ Filtre Optimax-Pro / XL



④ Aqua-Center Silentio



Le kit est composé de : ① Cuve à enterrer Platine XL avec maxi-dôme DN 110 ou 160 ② Maxi rehausse télescopique ajustable avec couvercle PP (hauteur totale avec dôme : 750-1050 mm) ou Rehausse télescopique ajustable avec couvercle PP Classe B (hauteur totale avec dôme : 750-1050 mm) ③ Pack accessoires Platine XL/XXL n°3 comprenant : 1 filtre Optimax-Pro / Optimax-Pro XL interne, 1 tuyau anti-remous avec sabot, 1 siphon de trop-plein, 1 manchette de fixation amovible, 1 manchon ④ Kit technique Habitat Professionnel comprenant : 1 coffret Aqua-Center Silentio 15/4 (Page 91), 1 set de tirage avec crépine et flotteur, 1 passe-mur DN 160, 1 set de marquage (eau non potable), 1 dispositif de nettoyage automatique du filtre (buse+électrovanne-sans tuyau), 1 micro-filtre, 12 m de tuyau de pression 6 bars (25 mm 1")

Kits à enterrer Habitat Platine Silentio Press

Utilisation habitat et jardin - Aqua-Center Silentio Press

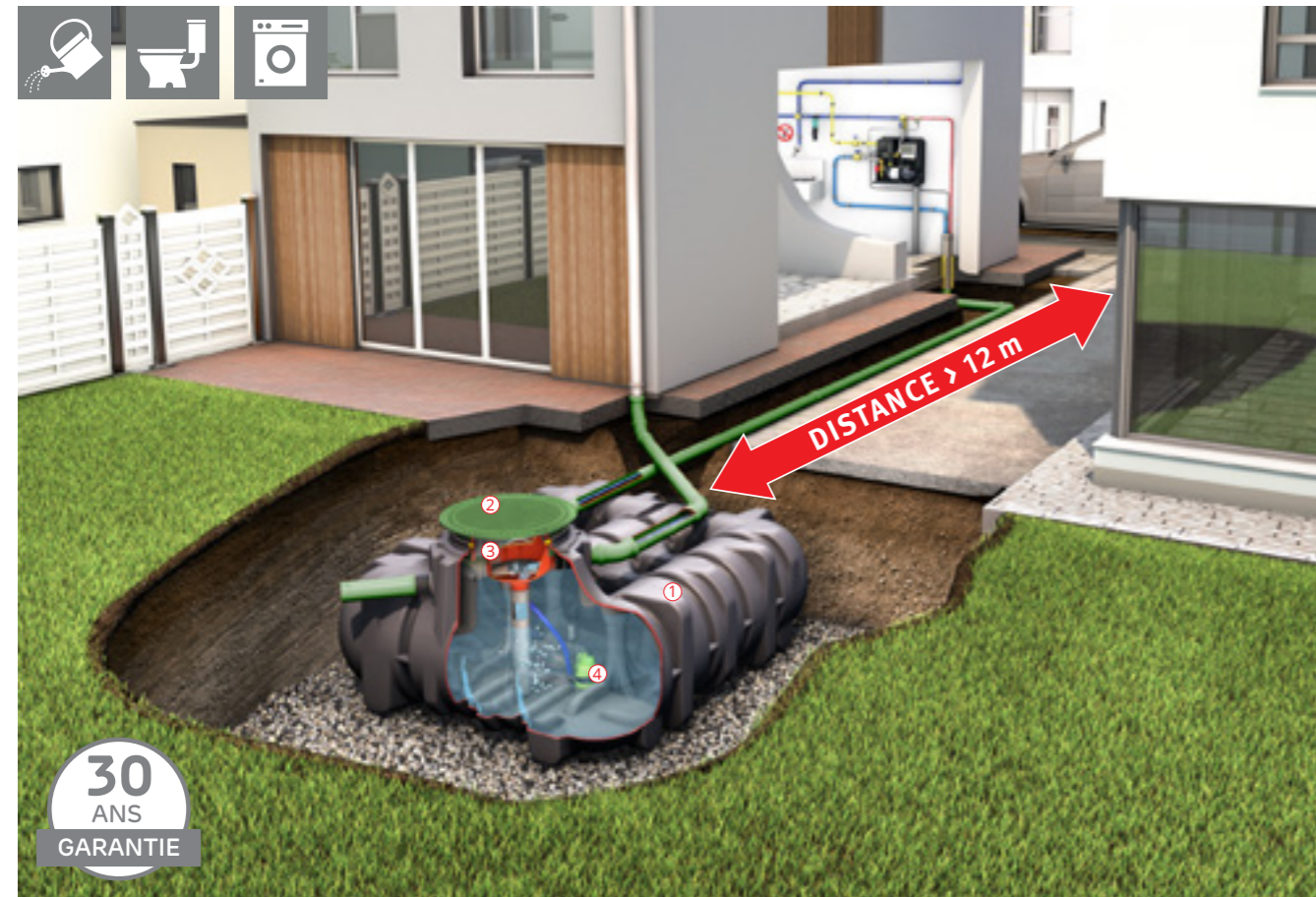

- Idéal lorsque la distance entre la cuve et la pompe est supérieure à 12 m et inférieure à 20 m (au-delà nous consulter)
- Système de filtration breveté intégré à la cuve
- Système silencieux
- Installation simple et rapide
- Gestion optimisée par micro-processeur
- Affichage digital du pourcentage d'eau disponible dans la cuve
- Dispositif de nettoyage automatique du filtre
- Un seul couvercle apparent en surface

Capacité [Litres]	Raccordements [DN]	Réf. Passage piétons	Réf. Passage véhicules
3 000	110	390144	390241
5 000	110	390145	390242
7 500	110	390158	390263

③ Filtre Minimax-Pro



④ Aqua-Center Silentio Press



Le kit est composé de : ① Cuve à enterrer Platine ② Maxi rehausse télescopique ajustable avec couvercle PP (hauteur totale avec dôme : 455-755 mm) ou Rehausse télescopique ajustable avec couvercle PP Classe B (hauteur totale avec dôme : 700*-755 mm) ③ Pack accessoires Platine n°3 comprenant : 1 filtre Minimax-Pro interne, 1 tuyau anti-remous avec sabot, 1 siphon de trop-plein, 1 manchette de fixation amovible, 1 manchon (L. 150 mm), 1 coude PVC ④ Kit technique Habitat Silentio Press comprenant : 1 coffret Aqua-Center Silentio Press avec pompe Superinox et pompe d'évacuation 300 A (page 92), 1 passe-mur DN 160, 1 set de marquage (eau non potable), 1 dispositif de nettoyage automatique du filtre (buse+électrovanne-sans tuyau), 1 micro-filtre, 25 m de tuyau de pression 6 bars (25 mm 1")

* Hauteur de remblai minimum pour un passage véhicules légers.

Kits à enterrer Habitat Platine XL Silentio Press

Utilisation habitat et jardin - Aqua-Center Silentio Press



- Idéal lorsque la distance entre la cuve et la pompe est supérieure à 12 m et inférieure à 20 m (au-delà nous consulter)
- Système de filtration breveté intégré à la cuve
- Système silencieux
- Installation simple et rapide
- Gestion optimisée par micro-processeur
- Affichage digital du pourcentage d'eau disponible dans la cuve
- Dispositif de nettoyage automatique du filtre
- Un seul couvercle apparent en surface

Capacité [Litres]	Raccordements [DN]	Réf. Passage piétons	Réf. Passage véhicules
10 000	110	390462	sur demande
	160	390408	390438
15 000	110	390463	sur demande
	160	390409	390439

③ Filtre Optimax-Pro / XL



④ Aqua-Center Silentio Press



Le kit est composé de : ① Cuve à enterrer Platine XL avec maxi-dôme DN 110 ou 160 ② Maxi rehausse télescopique ajustable avec couvercle PP (hauteur totale avec dôme : 750-1050 mm) ou Rehausse télescopique ajustable avec couvercle PP Classe B (hauteur totale avec dôme : 750-1050 mm) ③ Pack accessoires Platine XL/XXL n°3 comprenant : 1 filtre Optimax / Optimax-Pro XL interne, 1 tuyau anti-remous avec sabot, 1 siphon de trop-plein, 1 manchette de fixation amovible, 1 manchon ④ Kit technique Habitat Silentio Press comprenant : 1 coffret Aqua-Center Silentio Press avec pompe Superinox et pompe d'évacuation 300 A (page 92), 1 passe-mur DN 160, 1 set de marquage (eau non potable), 1 dispositif de nettoyage automatique du filtre (buse+électrovanne-sans tuyau), 1 micro-filtre, 25 m de tuyau de pression 6 bars (25 mm 1")



Système modulable Carat

- > Système modulable
- > Cuves à enterrer
- > Rehausses
- > Pack accessoires
- > Kits techniques

Page 50

Page 52

Page 56

Page 58

Page 60

Cuve à enterrer Carat

Pour une installation facilitée

Exclusivité mondiale : une fabrication unique

Les cuves Carat sont fabriquées, contrairement aux cuves traditionnelles, dans des moules à injection.

Ce procédé de fabrication leur confère une stabilité exceptionnelle, permettant de renforcer la cuve là où il y a le plus de contraintes. L'épaisseur des parois des cuves est constante (tolérance +/- 0).

Pour pouvoir fabriquer la cuve Carat, il a fallu concevoir et fabriquer une machine à injecter unique par sa taille et sa technologie.

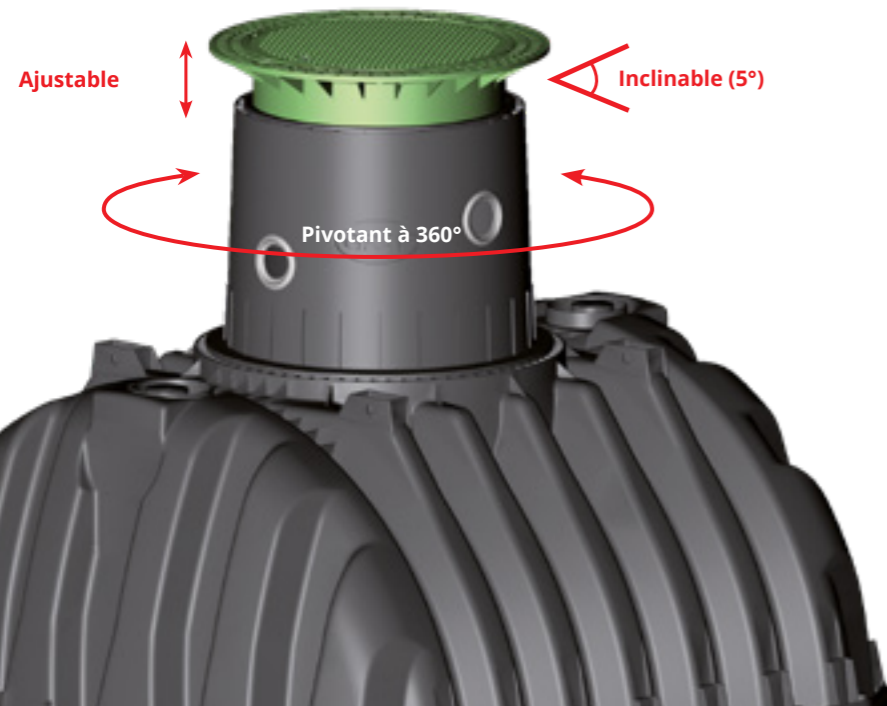

Installation facilitée grâce au dôme pivotant !

- Dôme pivotant facilitant le raccordement
- Ajustement au millimètre avec la surface du terrain grâce à la rehausse télescopique ajustable en hauteur et inclinable (accepte une correction de 5 %)
- Transport facile grâce à son faible poids et préhension aisée avec son profil adapté
- Ouvertures prédécoupées pour faciliter les raccordements
- Passage véhicules ou camions possible¹⁾
- Pose dans la nappe phréatique possible²⁾
- Étanche jusqu'à la surface du sol

Cuve multi-usages :

- Récupération d'eau de pluie (Page 52)
- Stockage d'eau potable (Page 103)
- Rétention

Étudiées dans le moindre détail



Système de filtration

Le filtre Optimax-Pro a été spécialement conçu pour une installation dans la cuve Carat.

- Système de filtration intégré à la cuve
- Entretien facile
- Dispositif de nettoyage automatique en option
- Couvercle transparent : facilite l'entretien
- Pouvoir de récupération > 95 %

Plus d'informations page 78

KITS CARAT

>> Page 62

Un processus de filtration en 4 étapes pour une meilleure qualité de l'eau

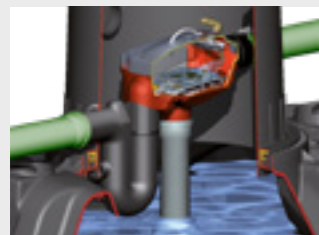

Etape 1

L'eau arrive dans le dôme de la cuve et passe d'abord par la grille filtrante à mailles fines ; elle coule alors dans la cuve et les impuretés sont évacuées par le siphon vers le réseau.

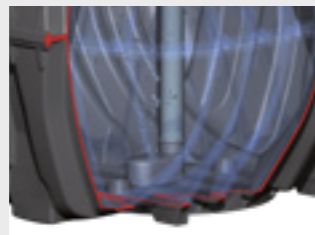

Etape 2

L'eau filtrée est guidée dans la cuve par un tuyau anti-remous. Celui-ci évite de remuer les impuretés qui se sont déposées dans le fond de la cuve.



Etape 3

Les impuretés résiduelles plus légères que l'eau (ex : le pollen...) flottent à la surface de l'eau, mais elles seront évacuées par le trop-plein quand la cuve sera pleine. C'est pour cette raison que le débordement par le trop-plein est utile pour garder une eau propre.

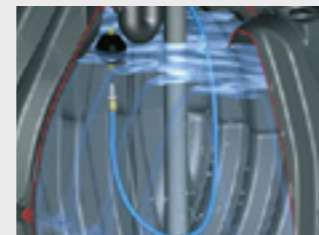

Etape 4

L'eau de la cuve est prélevée et re-filtrée à travers une crépine flottant à environ 10 cm sous la surface de l'eau. C'est à cet endroit que l'eau est la plus propre.

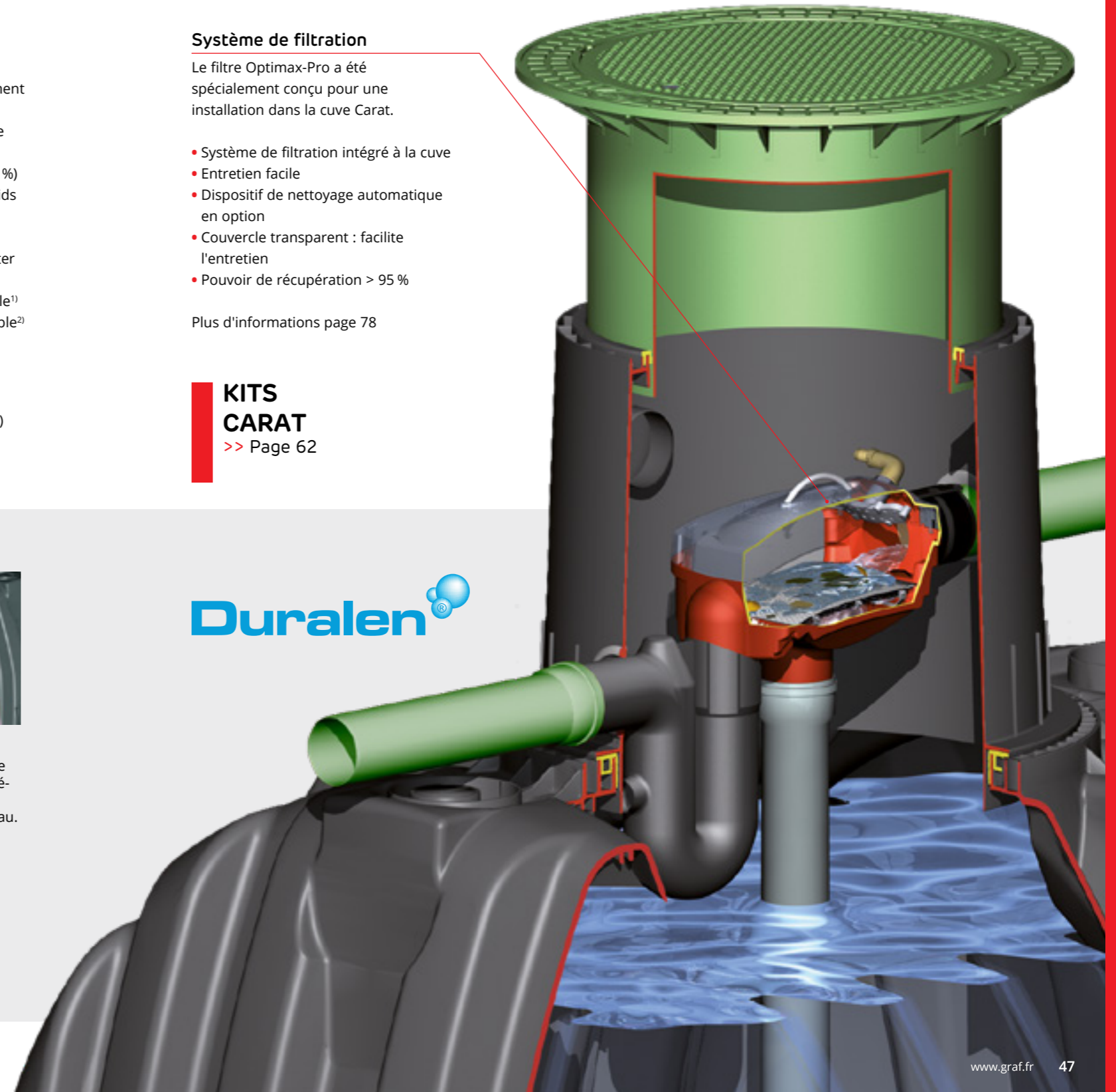

¹⁾ Passage véhicules légers avec rehausse spécifique (voir page 57) - Passage camions avec rehausse pour couvercle béton (voir page 57) et dalle de répartition autoportée

²⁾ Sous conditions

Cuve à enterrer Carat XXL

La cuve qui s'adapte à vos projets

Second dôme avec rehausse télescopique en option

La cuve Carat XXL offre la possibilité d'intégrer un second dôme (sauf Carat XXL 16 000 litres).

Plus léger que le béton ou l'acier

Malgré leurs grandes capacités, les cuves Carat XXL bénéficient de tous les avantages des cuves en matière plastique : leur faible poids permet de réduire vos frais de logistique et d'installation.

Pas de transport spécial jusqu'à 56 000 Litres

Ses dimensions sont spécialement étudiées pour ne pas nécessiter de transport exceptionnel jusqu'à 56 000 Litres !

Passage camions

La cuve Carat XXL supporte un passage camions jusqu'à 60 tonnes¹⁾ (avec un recouvrement minimum de 1000 mm). Passage camions jusqu'à 40 tonnes²⁾ sans dalle de répartition.



Raccordement jusqu'au DN 315

Le dôme pivotant à 360° facilite l'installation de la cuve. La rehausse télescopique ajustable en hauteur et inclinable (vendue séparément), permet un ajustement au millimètre avec la surface du terrain. Les raccords de série sont disponibles jusqu'au DN 200 et en option jusqu'au DN 315 (au niveau ① du dôme ou ② du corps de la cuve)³⁾.

Trou d'homme renforcé par un anneau métallique

Facilite le montage du dôme.



Cuve multi-usages :

- Récupération d'eau de pluie (Page 54)
- Stockage d'eau potable (Page 103)
- Rétenion
- Défense incendie (Page 118)
- Micro-stations d'épuration

Rendez-vous sur www.graf.fr pour plus d'informations

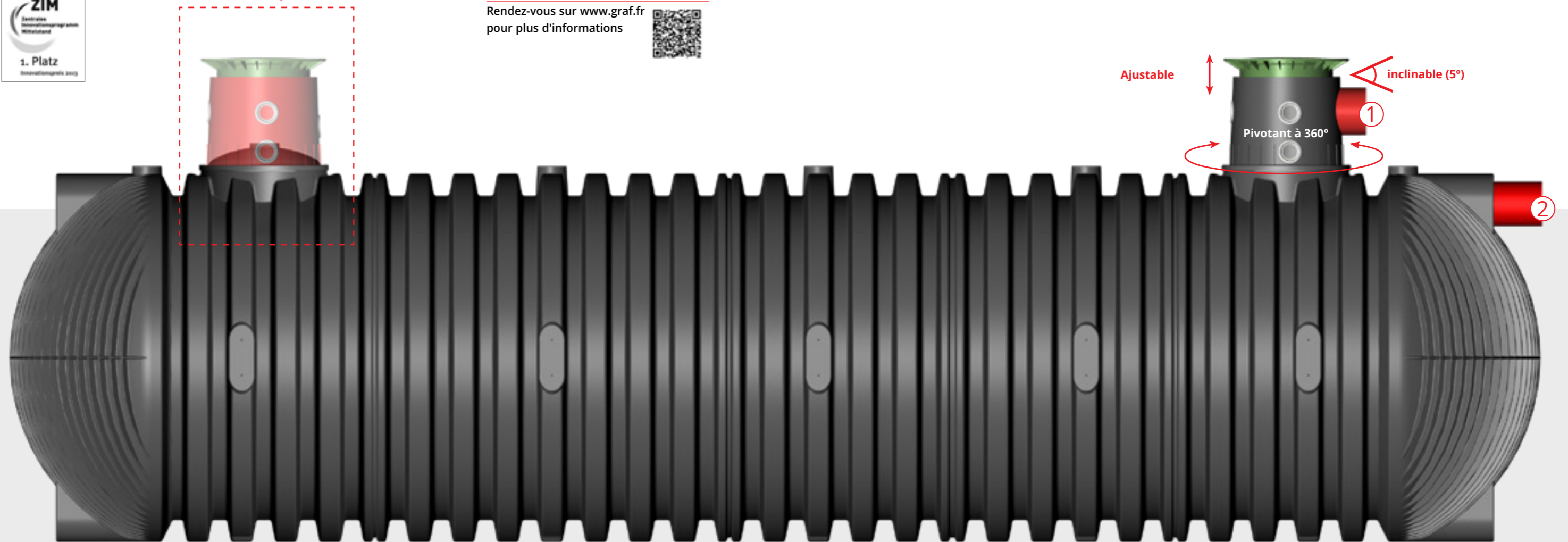

¹⁾ Avec rehausse pour couvercle béton et dalle de répartition autoportée
²⁾ Avec rehausse pour couvercle béton
³⁾ Avec manchon soudé

Système modulaire GRAF - La simplicité

Composez votre kit - 4 éléments à assembler

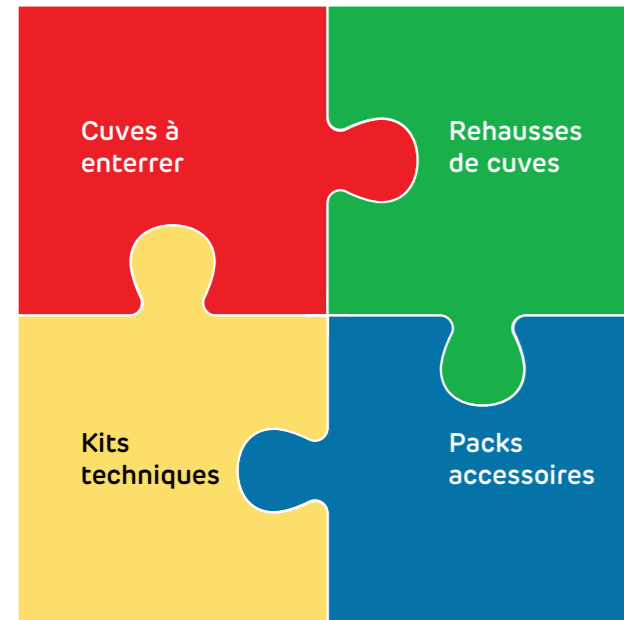

Cuves à enterrer (Pages 52 – 55)

Les cuves à enterrer Carat, Carat XL et Carat XXL sont la base du système modulaire.

Rehausses de cuves (Pages 56 – 57)

Selon l'emplacement de votre cuve, vous aurez le choix entre une rehausse pour passage piétons (avec couvercle PP) ou une rehausse pour passage véhicules.

Packs accessoires (Pages 58 – 59)

Quel que soit votre besoin de filtration, nous vous proposons un large choix de packs accessoires, du plus économique au plus technique.

Kits techniques (Page 60 - 61)

Selon l'utilisation de votre installation, vous trouverez des kits techniques incluant des pompes électriques ou des coffrets d'alimentation automatisés et normalisés.

Cuves à enterrer

Carat 2 700 – 6 500 Litres

Carat 2 700 L
Maxi-dôme DN 110
Réf. 370001

Carat 3 750 L
Maxi-dôme DN 110
Réf. 370002

Carat 4 800 L
Maxi-dôme DN 110
Réf. 370003

Carat 6 500 L
Maxi-dôme DN 110
Réf. 370004



Carat XL 8 500 – 13 000 Litres

Carat 8 500 L
Maxi-dôme DN 110
Réf. 370014

Carat 8 500 L
Maxi-dôme DN 160
Réf. 370005

Carat 10 000 L
Maxi-dôme DN 110
Réf. 370015

Carat 10 000 L
Maxi-dôme DN 160
Réf. 370006

NOUVEAU

Carat 13 000 L
Maxi-dôme DN 110
Réf. 370046

Carat 13 000 L
Maxi-dôme DN 160
Réf. 370023



Carat XXL 16 000 – 122 000 Litres

Carat 16 000 L
Maxi-dôme DN 160
Réf. 380001

Carat 22 000 L
Maxi-dôme DN 160
Réf. 380000

Carat 26 000 L
Maxi-dôme DN 160
Réf. 380002

Carat 32 000 L
Maxi-dôme DN 160
Réf. 380003

Carat 36 000 L
Maxi-dôme DN 160
Réf. 380004

Carat 42 000 L
Maxi-dôme DN 160
Réf. 380005

Carat 46 000 L
Maxi-dôme DN 160
Réf. 380006

Carat 52 000 L
Maxi-dôme DN 160
Réf. 380007

Carat 56 000 L
Maxi-dôme DN 160
Réf. 380008

Carat 62 000 L
Maxi-dôme DN 160
Réf. 380009

Carat 66 000 L
Maxi-dôme DN 160
Réf. 380010

Carat 72 000 L
Maxi-dôme DN 160
Réf. 380011

Carat 76 000 L
Maxi-dôme DN 160
Réf. 380012

Carat 82 000 L
Maxi-dôme DN 160
Réf. 380013

Carat 86 000 L
Maxi-dôme DN 160
Réf. 380014

Carat 92 000 L
Maxi-dôme DN 160
Réf. 380015

Carat 96 000 L
Maxi-dôme DN 160
Réf. 380016

Carat 102 000 L
Maxi-dôme DN 160
Réf. 380017

Carat 106 000 L
Maxi-dôme DN 160
Réf. 380018

Carat 112 000 L
Maxi-dôme DN 160
Réf. 380019

Carat 116 000 L
Maxi-dôme DN 160
Réf. 380025

Carat 122 000 L
Maxi-dôme DN 160
Réf. 380026



Rehausses de cuves



Mini rehausse télescopique
Couvercle PP / Piétons
Hauteur utile de 140 à 340 mm
Réf. 371010



Maxi rehausse télescopique
Couvercle PP / Piétons
Hauteur utile de 140 à 440 mm
Réf. 371011

AVEC NOUVEAU COUVERCLE PP



Rehausse télescopique
Couvercle PP / Véhicules
Hauteur utile de 140 à 440 mm
Réf. 371052



Rehausse télescopique
Couvercle fonte / Véhicules
Hauteur utile de 140 à 440 mm
Réf. 371020



Rehausse télescopique
Pour couvercle fonte ou béton / Camions
Hauteur utile de 140 à 440 mm
Réf. 371021



Rallonge
Hauteur utile : 300 mm
Réf. 371003

Couvercle et anneau béton non fournis

Packs accessoires filtration

Carat – Raccordements DN 110



Pack accessoires
Carat n°1
Pack de base
Réf. 995012



Pack accessoires
Carat n°2
Utilisation jardin
Réf. 995013



Pack accessoires
Carat n°3
Utilisation habitat
Réf. 995014

Carat XL – Raccordements DN 110



Pack accessoires
Carat XL n°1
Pack de base
Réf. 995012



Pack accessoires
Carat XL n°2
Utilisation jardin
Réf. 995013



Pack accessoires
Carat XL n°3
Utilisation habitat
Réf. 995014

Carat XL/XXL – Raccordements DN 160



Pack accessoires
Carat XL/XXL n°1
Pack de base
Réf. 342040



Pack accessoires
Carat XL/XXL n°2
Utilisation jardin
Réf. 342041



Pack accessoires
Carat XL/XXL n°3
Utilisation habitat
Réf. 342042

Kits techniques

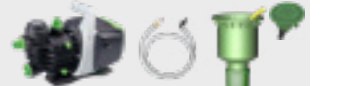

Kit Jardin Jet
Réf 342010



Kit Jardin Confort
Réf 342011

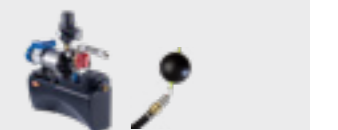

Kit Habitat Eco Plus
Pompe 15/4 : Réf. 342014
Pompe 25/4 : Réf. 342021

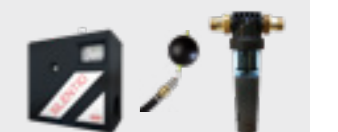

Kit Habitat Professionnel
Pompe 15/4 : Réf. 342016
Pompe 25/4 : Réf. 342022

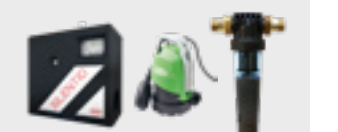

Kit Habitat Silentio Press
Pompe 15/4 : Réf. 342015
Pompe 25/4 : Réf. 342023



Cuves à enterrer Carat



Cuves à enterrer Carat passage piétons, véhicules ou camions¹⁾



Notices d'installation et plans sur notre site : www.graf.fr



Photo : Cuve Carat 3 750 L avec rehausse et couvercle PP pour passage piétons (Accessoires vendus séparément voir page 56)



Cuves à enterrer Carat XL



Cuves à enterrer Carat XL passage piétons, véhicules ou camions¹⁾



Notices d'installation et plans sur notre site : www.graf.fr



Photo : Cuve Carat XL 10 000 L avec rehausse et couvercle pour passage véhicules légers (Accessoires vendus séparément voir page 57)

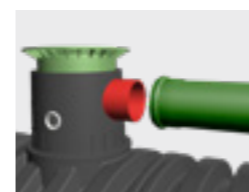

Raccordements plus grands sur demande

Données techniques cuves Carat (sans rehausse, ni couvercle)

Capacité [Litres]	Larg. l [mm]	Long. L [mm]	Haut. H [mm]	Haut. totale Htot [mm]	Haut. dôme Hd [mm]	Ø intérieur dôme [mm]	Poids [kg]	Réf. Maxi-dôme DN 110
2 700	1565	2080	1400	2010	610	650	120	370001
3 750	1755	2280	1590	2200	610	650	150	370002
4 800	1985	2280	1820	2430	610	650	185	370003
6 500	2190	2390	2100	2710	610	650	220	370004

Hauteur de remblai maxi. (sans nappe phréatique) :	2000 mm (à partir de la base du dôme)
Passage véhicules (avec rehausse et couvercle spécifique) :	Charge maxi. par essieu 8 t Charge totale maxi. : 12 t
Passage camions (avec rehausse pour couvercle béton et dalle de répartition autoportée) :	Charge totale maxi. : 60 t
Hauteur de remblai mini-maxi avec un passage véhicules :	800 - 2000 mm
Pose dans la nappe phréatique :	2 700 L, 3 750 L jusqu'à la base du dôme 4 800 L, 6 500 L jusqu'à l'équateur de la cuve
Hauteur de remblai mini-maxi pour une pose dans la nappe phréatique :	800 - 1800 mm (sans passage véhicules)
Raccordements :	5 x DN 110 (DN 160 sur demande)

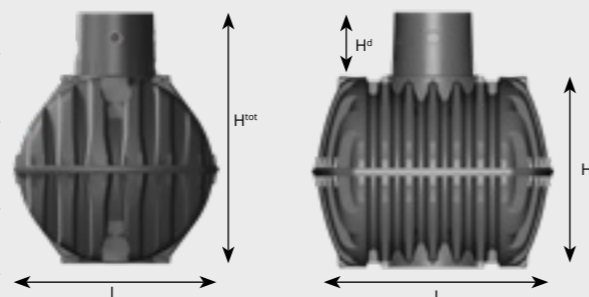

¹⁾ Passage véhicules légers avec rehausse spécifique (voir page 57)
Passage camions avec rehausse pour couvercle béton (voir page 57) et dalle de répartition autoportée

Données techniques cuves Carat XL (sans rehausse, ni couvercle)

Capacité [Litres]	Larg. l [mm]	Long. L [mm]	Haut. H [mm]	Haut. totale Htot [mm]	Haut. dôme Hd [mm]	Ø intérieur dôme [mm]	Poids [kg]	Réf. Maxi-dôme DN 110	Réf. Maxi-dôme DN 160
8 500	2040	3500	2085	2695	610	650	380	370014	370005
10 000	2240	3520	2285	2895	610	650	455	370015	370006
NOUVEAU 13 000	2420	4000	2470	3080	610	650	600	370046	370023

Hauteur de remblai maxi. (sans nappe phréatique) :	2000 mm (à partir de la base du dôme)
Passage véhicules (avec rehausse et couvercle spécifique) :	Charge maxi. par essieu 8 t Charge totale maxi. : 12 t
Passage camions (avec rehausse pour couvercle béton et dalle de répartition autoportée) :	Charge totale maxi. : 60 t
Hauteur de remblai mini-maxi avec un passage véhicules :	800 - 2000 mm
Pose dans la nappe phréatique :	jusqu'à l'équateur de la cuve
Hauteur de remblai mini-maxi pour une pose dans la nappe phréatique :	800 - 1800 mm (sans passage véhicules)
Raccordements :	5 x DN 110 ou 5 x DN 160 En option jusqu'au DN 315

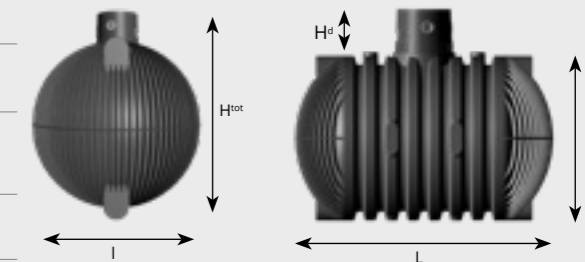

¹⁾ Passage véhicules légers avec rehausse spécifique (voir page 57)
Passage camions avec rehausse pour couvercle béton (voir page 57) et dalle de répartition autoportée



Cuves à enterrer Carat XXL



Cuves à enterrer Carat XXL
passage piétons, véhicules ou camions ¹⁾

30 ANS
GARANTIE

Ø DOME
NORME
DIN

DOWNLOAD

Notices d'installation
et plans sur notre
site : www.graf.fr

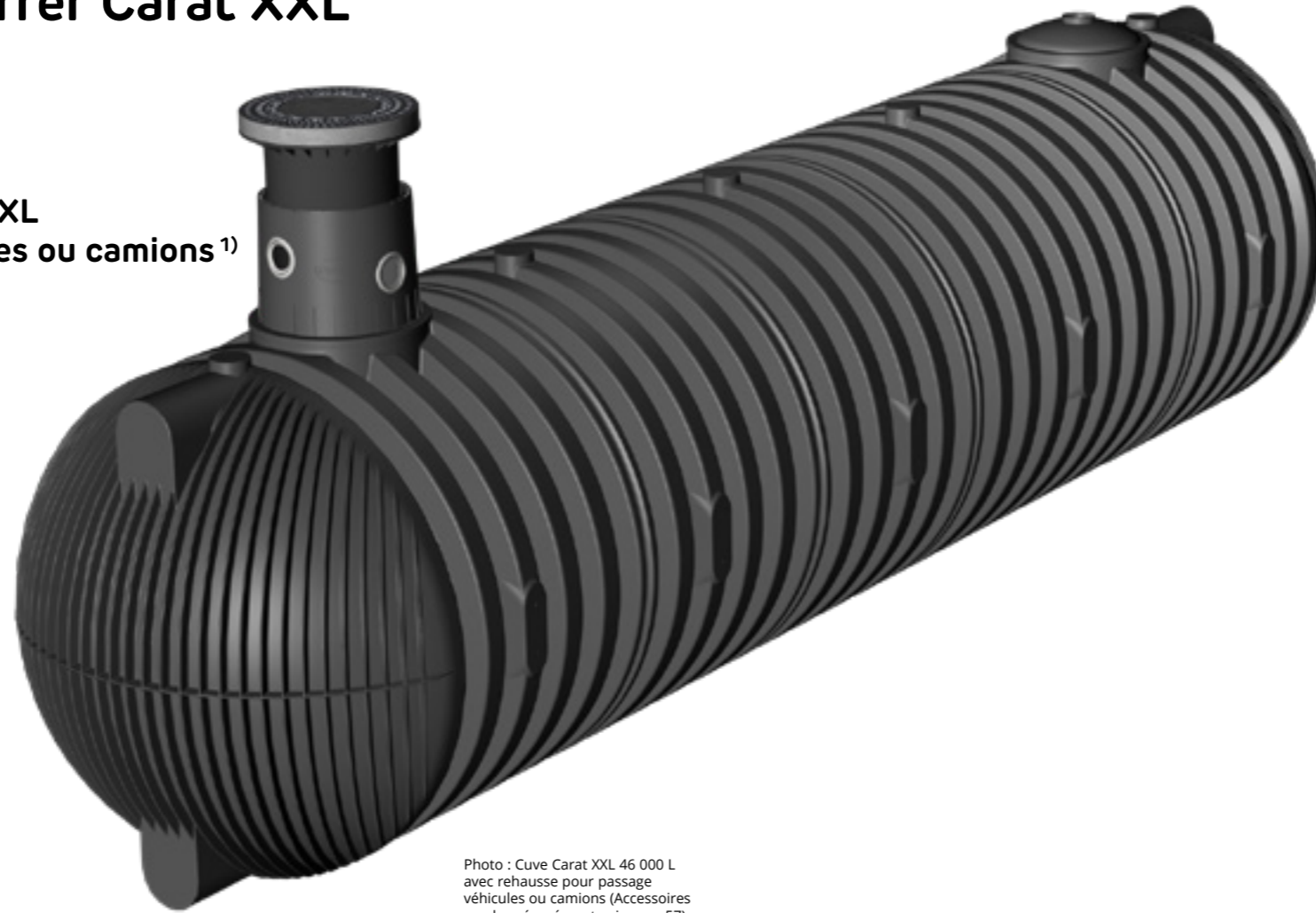

Photo : Cuve Carat XXL 46 000 L
avec rehausse pour passage
véhicules ou camions (Accessoires
vendus séparément voir page 57)

PASSAGE CAMIONS
jusqu'à 40 T sans
dalle de répartition

**Également disponible pour la
défense incendie**

- De 16 000 à 122 000 Litres
- Passage camions jusqu'à 60 T¹⁾
- Équipement prémonté en usine



>> Plus d'informations page 118

Données techniques cuves Carat XXL (sans rehausse, ni couvercle)

Capacité [Litres]	Larg. l [mm]	Long. L [mm]	Haut. H [mm]	Haut. totale Htot [mm]	Haut. dôme Hd [mm]	Ø intérieur dôme [mm]	Poids [kg]	Réf. Maxi-dôme DN 160
16 000*	2500	4590	2550	3160	610	650	770	380001
22 000	2500	6230	2550	3160	610	650	1025	380000
26 000	2500	7200	2550	3160	610	650	1125	380002
32 000	2500	8440	2550	3160	610	650	1405	380003
36 000	2500	9410	2550	3160	610	650	1500	380004
42 000	2500	10680	2550	3160	610	650	1795	380005
46 000	2500	11650	2550	3160	610	650	1890	380006
52 000	2500	12920	2550	3160	610	650	2185	380007
56 000	2500	13890	2550	3160	610	650	2280	380008
62 000	2500	15160	2550	3160	610	650	2580	380009
66 000	2500	16130	2550	3160	610	650	2670	380010
72 000	2500	17400	2550	3160	610	650	2965	380011
76 000	2500	18370	2550	3160	610	650	3060	380012
82 000	2500	19640	2550	3160	610	650	3355	380013
86 000	2500	20610	2550	3160	610	650	3460	380014
92 000	2500	21880	2550	3160	610	650	3755	380015
96 000	2500	22850	2550	3160	610	650	3850	380016
102 000	2500	24120	2550	3160	610	650	4145	380017
106 000	2500	25090	2550	3160	610	650	4240	380018
112 000	2500	26360	2550	3160	610	650	4535	380019
116 000	2500	27330	2550	3160	610	650	4630	380025
122 000	2500	28600	2550	3160	610	650	4925	380026

Hauteur de remblai maxi. (sans nappe phréatique) :	1500 mm (à partir de la base du dôme)
Passage véhicules (avec rehausse pour couvercle béton) :	Charge maxi. par essieu 13,5 t Charge totale maxi : 40 t
Passage camions (avec rehausse pour couvercle béton et dalle de répartition autoportée) :	Charge totale maxi : 60 t
Hauteur de remblai mini-maxi avec un passage véhicules :	800 - 1500 mm (3,5 T.) 1000 - 1500 mm (40 T.)
Pose dans la nappe phréatique :	jusqu'à l'équateur de la cuve
Hauteur de remblai mini-maxi pour une pose dans la nappe phréatique :	800 - 1500 mm (sans passage véhicules)
Raccordements :	5 x DN 160 par dôme ²⁾ + DN 200 sur le corps de cuve En option jusqu'au DN 315

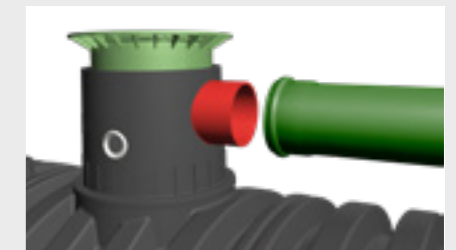

Raccordements plus grands sur demande

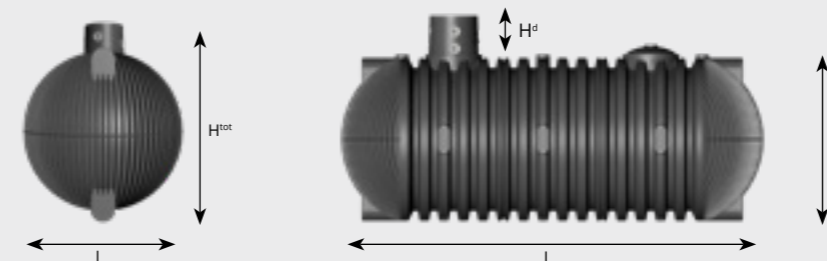

Déchargement : Prévoir une grue en fonction des dimensions et du poids de la cuve. Livrée avec sangle(s) à usage unique.

¹⁾ Passage véhicules légers avec rehausse spécifique (voir page 57)
Passage camions avec rehausse pour couvercle béton (voir page 57) (et dalle de répartition autoportée au-delà de 40 t)

²⁾ Second dôme en option (sauf pour cette capacité de cuve)

¹⁾ Passage véhicules légers avec rehausse spécifique (voir page 57) | ²⁾ Second dôme disponible en option (non disponible pour la cuve Carat XXL 16 000 L)
Passage camions avec rehausse pour couvercle béton (voir page 57) (et dalle de répartition autoportée au-delà de 40 t)



Choisissez votre rehausse



Mini rehausse télescopique avec couvercle PP, passage piétons

Accepte une correction de 5° pour permettre un ajustement au millimètre près avec la surface du terrain.

Avec sécurité enfants.
Couleur : vert.
Idéale pour une utilisation jardin.



Hauteur de remblai [mm]		Ø intérieur [mm]	Ø extérieur [mm]	Hauteur [mm]	Poids [kg]	Réf.
Carat	Carat XL/XXL					
750 - 950	750 - 950	600	780	360	9	371010

Maxi rehausse télescopique avec couvercle PP, passage piétons

Accepte une correction de 5° pour permettre un ajustement au millimètre près avec la surface du terrain.

Avec sécurité enfants.
Couleur : vert.
Idéale pour une utilisation habitat.



Hauteur de remblai [mm]		Ø intérieur [mm]	Ø extérieur [mm]	Hauteur [mm]	Poids [kg]	Réf.
Carat	Carat XL/XXL					
750 - 1050	750 - 1050	600	850	476	15	371011

Rallonges

Permet un remblai supplémentaire de 300 ou 1000 mm.

Hauteur de remblai [mm]		Ø [mm]	Hauteur [mm]	Poids [kg]	Réf.
Carat	Carat XL/XXL				
+300	+300	680	400	6	371003
+1000	+1000	690	1 210	19,5	371015



Regard de raccordement interne

Facilite le prélèvement de l'eau. Permet de puiser l'eau directement à partir de la cuve. S'installe facilement dans le couvercle de la mini ou maxi rehausse. Livré avec raccord rapide 1 voie pour tuyau de tirage 25 mm (1").

Réf. 375119



Pose millimétrée avec la surface du sol.



ANTI-CORROSION

Couvercle PP anti-corrosion avec sécurité enfants

- Accès facile à la cuve grâce au faible poids du couvercle (11 kg)
- Ajustable au millimètre près avec la surface du sol

NOUVEAU

Rehausse télescopique avec couvercle PP Classe B

Passage véhicules. Couvercle Classe B avec sécurité enfants.

permettre un ajustement au millimètre près avec la surface du terrain.

Accepte une correction de 5° pour

Couleur : noir



Hauteur de remblai [mm]		Ø intérieur [mm]	Ø extérieur [mm]	Hauteur [mm]	Poids [kg]	Réf.
Carat	Carat XL/XXL					
800* - 1050	800* - 1050	600	850	476	22	371052

Clé en acier inoxydable

Pour rehausse télescopique passage véhicules avec couvercle PP. Permet le verrouillage et déverrouillage du couvercle et facilite son ouverture.

Réf. 371071



Rehausse télescopique avec couvercle en fonte Classe B

Passage véhicules. Couvercle Classe B avec sécurité enfants.

permettre un ajustement au millimètre près avec la surface du terrain.

Accepte une correction de 5° pour

Couleur : noir



Hauteur de remblai [mm]		Ø intérieur [mm]	Ø extérieur [mm]	Hauteur [mm]	Poids [kg]	Réf.
Carat	Carat XL/XXL					
800* - 1050	800* - 1050	600	850	476	55	371020

Rehausse télescopique pour couvercle en béton ou en fonte

Passage véhicules et camions. Pour couvercle en fonte ou en béton.

permettre un ajustement au millimètre près avec la surface du terrain.

Accepte une correction de 5° pour

Idéale pour surface goudronnée.

Couvercle et anneau béton non fournis

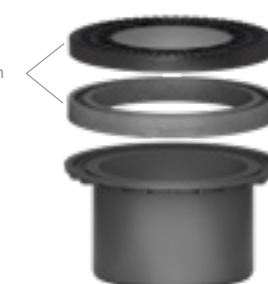

Hauteur de remblai [mm]		Ø intérieur [mm]	Ø extérieur [mm]	Hauteur [mm]	Poids [kg]	Réf.
Carat	Carat XL/XXL					
800* - 1050	800* - 1050	600	855	460	11	371021

*Hauteur de remblai minimum pour passage véhicules légers

Cuves à enterrer Carat / Carat XL - Raccordements DN 110

Pack accessoires n°1

en complément d'un filtre externe

Idéal si vous utilisez un filtre externe à la cuve (Universel 3 ou Optimax).

Rejet du trop-plein en infiltration ou au réseau.

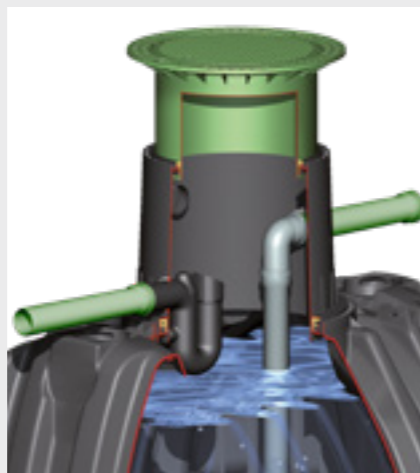

DN 110

Réf. 995012

Comprenant : 1 tuyau anti-remous avec sabot, 1 siphon de trop-plein, 1 stop-rats (grille anti-nuisibles), 1 manchon (L. 150 mm), 1 coude PVC

Cuves à enterrer Carat XL / Carat XXL - Raccordements DN 160

Pack accessoires n°1

en complément d'un filtre externe

Idéal si vous utilisez un filtre externe à la cuve (Universel 3 ou Optimax).

Rejet du trop-plein en infiltration ou au réseau.



DN 160

Réf. 342040

Comprenant : 1 tuyau anti-remous avec sabot, 1 siphon de trop-plein, 1 stop-rats (grille anti-nuisibles), 1 coude PVC

Pack accessoires n°2

Utilisation jardin et habitat

Pouvoir de récupération 100 %

Filtre Universel 3 interne intégré à la cuve Carat.

Idéal pour une récupération totale (100 %) de l'eau et un rejet en infiltration ou au réseau.

>> Convient pour des surfaces de toiture ≤ 350 m²

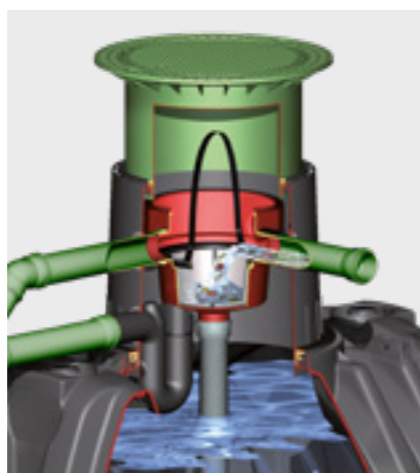

DN 110

Réf. 995013

Comprenant : 1 filtre Universel 3 interne, 1 tuyau anti-remous avec sabot, 1 siphon de trop-plein, 1 stop-rats (grille anti-nuisibles), 1 manchette de fixation amovible (système breveté), 2 manchons (L. 150/250 mm)

Pack accessoires n°2

Utilisation jardin et habitat

Pouvoir de récupération 100 %

Filtre Universel 3 XL interne intégré à la cuve.

Idéal pour une récupération totale (100 %) de l'eau et un rejet en infiltration ou au réseau.

>> Convient pour des surfaces de toiture ≤ 500 m²



DN 160

Réf. 342041

Comprenant : 1 filtre Universel 3 XL interne, 1 tuyau anti-remous avec sabot, 1 siphon de trop-plein, 1 stop-rats (grille anti-nuisibles), 1 manchette de fixation amovible (système breveté), 2 manchons (L. 80/250 mm)

Pack accessoires n°3

Utilisation jardin et habitat

Autonettoyant

Filtre Optimax Pro interne intégré à la cuve Carat (autonettoyant).

Idéal si vous optez pour une solution nécessitant le minimum d'entretien (dispositif de nettoyage en option) et un grand pouvoir de récupération (> 95 %).

Le trop-plein du filtre et de la cuve sont uniquement en rejet au réseau (pas en infiltration).

>> Convient pour des surfaces de toiture ≤ 350 m²



DN 110

Réf. 995014

Comprenant : 1 filtre Optimax Pro interne (breveté), 1 tuyau anti-remous avec sabot, 1 siphon de trop-plein (système empêchant l'entrée de petits rongeurs dans la cuve), 1 manchette de fixation amovible (brevetée), 1 manchon (L. 150 mm)

Buse de nettoyage interne

Ø raccordement : 19 mm (3/4")

Tuyau non fourni

Réf. 340040

Pack accessoires n°3

Utilisation jardin et habitat

Autonettoyant

Filtre Optimax Pro XL interne intégré à la cuve (autonettoyant).

Idéal si vous optez pour une solution nécessitant le minimum d'entretien (dispositif de nettoyage en option) et un grand pouvoir de récupération (> 95 %).

Le trop-plein du filtre et de la cuve sont uniquement en rejet au réseau (pas en infiltration).

>> Convient pour des surfaces de toiture ≤ 750 m²

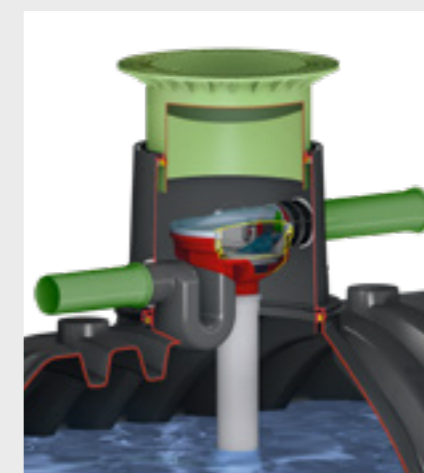

DN 160

Réf. 342042

Comprenant : 1 filtre Optimax Pro XL interne (breveté), 1 tuyau anti-remous avec sabot, 1 siphon de trop-plein (système empêchant l'entrée de petits rongeurs dans la cuve), 1 manchette de fixation amovible (brevetée), 1 manchon (L. 115 mm)

Buse de nettoyage interne XL

Ø raccordement : 19 mm (3/4")

Tuyau non fourni

Réf. 340117



Choisissez votre kit technique



Kits techniques jardin

Kit technique Jardin Jet

Complet et économique.

- Pompe de surface Jet 700 (page 94)
- Set de raccordement pompe/regard (avec 1 m de tuyau PVC)
- Regard de raccordement interne (page 106)
- Regard de raccordement externe (page 106)
- Set de tirage 12,5 m - 25 mm (1")

Réf. 342010



Kits techniques habitat et jardin

Kit technique Habitat Eco Plus

Complet et économique.

- Coffret Aqua-Center Basic avec pompe Superinox (page 90)
- Set de tirage avec crépine et flotteur
- Passe-mur DN 110
- Set de marquage (eau non potable)
- Tuyau de pression 12 m - 6 bars - 25 mm (1") (non représenté)
- V2A Swith-Control : support pour tuyau de tirage et câble sonde (non représenté)

Avec pompe Superinox 15/4 - Réf. 342014

Avec pompe Superinox 25/4 - Réf. 342021



MEILLEURE VENTE

Kit technique Jardin Confort

Simple d'utilisation : kit d'automatisation intégré à la pompe.

- Pompe immergée Niro 40 (voir ci-dessous)
- Regard de raccordement interne (page 106)
- Regard de raccordement externe (page 106)
- Set de tirage avec crépine et flotteur
- Tuyau de tirage pression 10 m - 25 mm (1") (non représenté)

Réf. 342011



COFFRET TECHNIQUE

Kit technique Habitat Professionnel

Gestion optimisée du coffret par micro-processeur.

Affichage digital de la quantité d'eau restante dans la cuve.

- Coffret Aqua-Center Silentio avec pompe Superinox (page 91)
- Set de tirage avec crépine et flotteur
- Dispositif de nettoyage automatique du filtre / filtre XL - buse + électrovanne - sans tuyau (non représenté)
- Micro-filtre
- Passe-mur DN 160
- Set de marquage (eau non potable)
- Tuyau de pression 12 m - 6 bars - 25 mm (1") (non représenté)

Avec pompe Superinox 15/4 - Réf. 342016

Avec pompe Superinox 25/4 - Réf. 342022



NiRo 40

- Pompe immergée avec kit d'automatisation intégré
- Auto-amorçante
- Très silencieuse
- Fabriquée à partir de matériaux de haute qualité traités contre la corrosion
- Livrée avec flotteur et 10 m de câble électrique
- Sécurité manque d'eau intégrée

Données techniques

Puissance	1,0 kW
Hauteur maxi. de refoulement	45 m
Pression maxi.	4,5 bar
Débit	5 700 L/h
Raccordement aspiration	1" FF
Raccordement refoulement	1 ¼" FM

Kit technique Habitat Professionnel Silentio Press

Idem kit technique Professionnel. Préconisé lorsque la distance entre la cuve et la pompe est supérieure à 12 m et inférieure à 20 m (au-delà nous consulter).

- Coffret Aqua-Center Silentio Press avec pompe Superinox et pompe d'évacuation 300 A (page 92)
- Dispositif de nettoyage automatique du filtre / filtre XL - buse + électrovanne - sans tuyau (non représenté)
- Micro-filtre
- Passe-mur DN 160
- Set de marquage (eau non potable)
- Tuyau de pression 25 m - 6 bars - 25 mm (1") (non représenté)

Avec pompe Superinox 15/4 - Réf. 342015

Avec pompe Superinox 25/4 - Réf. 342023





Kits Carat

- > Kits de base
- > Kits complets utilisation jardin
- > Kits complets utilisation habitat et jardin

Page 66
Page 68
Page 70



30
ANS
GARANTIE

Comment prélever l'eau de ma cuve ?
GRAF TV
www.graf.fr

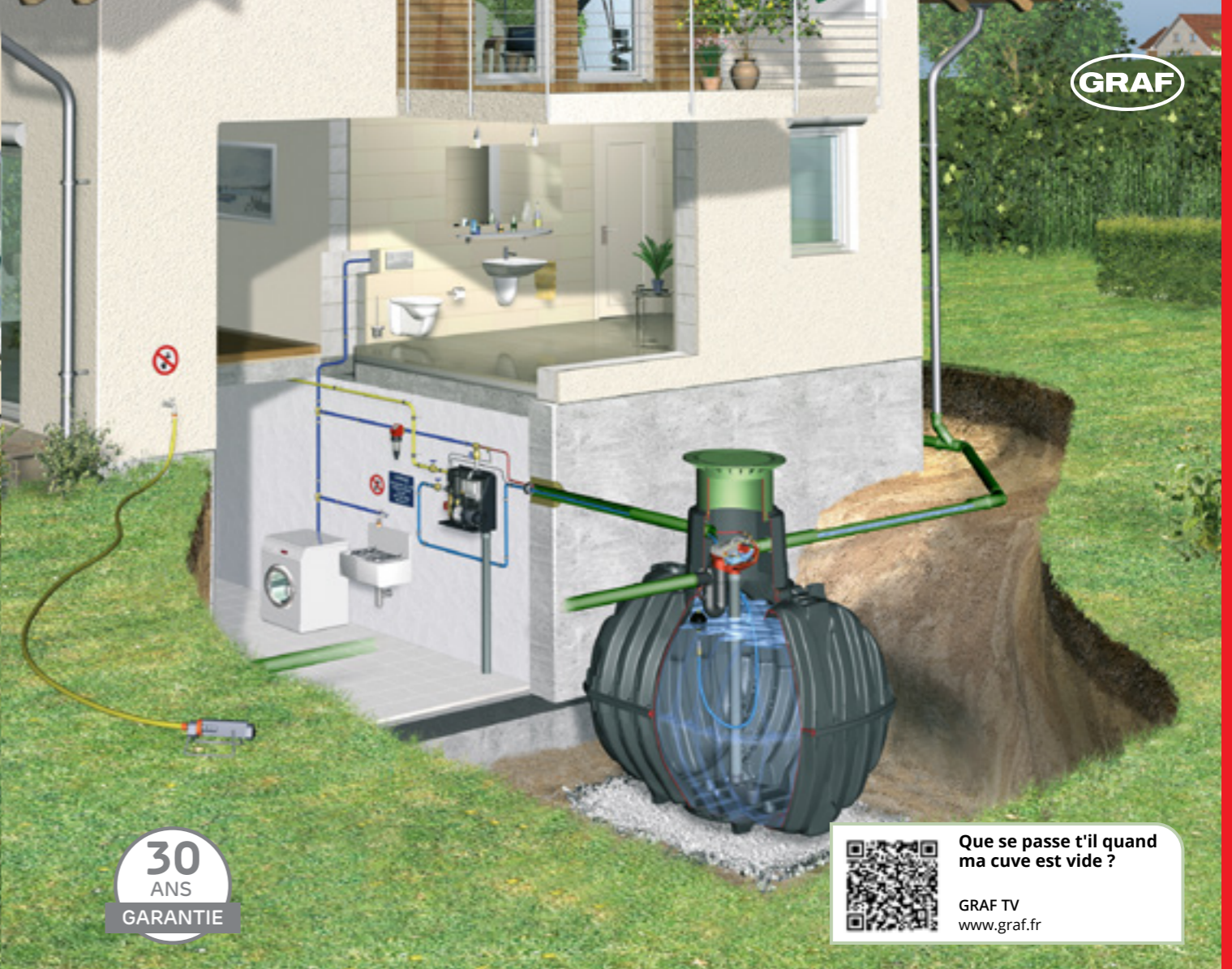

30
ANS
GARANTIE

Que se passe-t'il quand ma cuve est vide ?
GRAF TV
www.graf.fr

Kits complets à enterrer Utilisation jardin

Chaque possesseur de jardin sait que sa facture d'eau va fortement augmenter avec l'arrivée des beaux jours. Vous pouvez facilement réduire votre consommation d'eau potable et échapper aux arrêtés préfectoraux d'interdiction d'arroser en choisissant un récupérateur d'eau de pluie GRAF. Et offrez ainsi à vos plantes une eau sans calcaire, ni chlore !

Récupération 100 % : filtration

Toute l'eau de pluie qui tombe sur votre toiture peut être récupérée. Il suffit de la nettoyer en la débarrassant de toutes les impuretés. C'est la fonction du panier filtrant livré dans le kit.

Pompe automatique

Nous proposons deux kits avec deux systèmes de pompage. L'un avec une pompe de surface, l'autre avec une pompe immergée. La pompe immergée du kit jardin Carat Confort gère automatiquement la mise en marche et l'arrêt de la pompe grâce à un kit d'automatisation intégré : une demande d'eau et la pompe s'enclenche.

Regard de raccordement

Le regard de raccordement, compris dans le kit, peut être installé dans votre jardin ou directement dans le couvercle* de la cuve. Il sert de relais soit entre la pompe et le tuyau d'aspiration (pompe de surface), soit entre la pompe et le tuyau d'arrosage (pompe immergée).

>> Page 68

*pour les kits passage piétons

Kits complets à enterrer Utilisation habitat et jardin

Tous les jours, vous utilisez de l'eau potable pour les toilettes, le lave-linge et le jardin. L'eau potable n'est pas nécessaire et bien trop précieuse pour ces utilisations. Les kits à enterrer GRAF utilisation habitat peuvent vous faire économiser jusqu'à 50 % d'eau potable. Cela correspond à environ 65 litres d'eau par personne, par jour.

Filtre auto-nettoyant

Les kits à enterrer GRAF utilisation habitat disposent d'un filtre autonettoyant nécessitant peu d'entretien. Ce filtre a un pouvoir de récupération supérieur à 95 %.

Qualité de l'eau optimale

Un processus de filtration en plusieurs étapes permet une meilleure qualité de l'eau récupérée. Le kit GRAF Habitat Professionnel est équipé d'un micro-filtre et d'un dispositif de nettoyage automatique du filtre. Ces dispositifs peuvent être installés ultérieurement sur d'autres kits sur demande.

Système d'alimentation - fiable et silencieux

L'Aqua-Center Basic pilote votre installation. Il permet de pallier le manque d'eau de pluie en basculant automatiquement sur un réservoir alimenté en eau de ville intégré au coffret. Une autre variante est disponible avec l'Aqua-Center Silentio (centrale de gestion silencieuse, automatisée par micro-processeur). L'électronique contrôle et gère l'installation complète.

>> Page 70

Kits à enterrer de base Carat - Universel 3

Cuve + rehausse + filtration (filtre Universel 3)

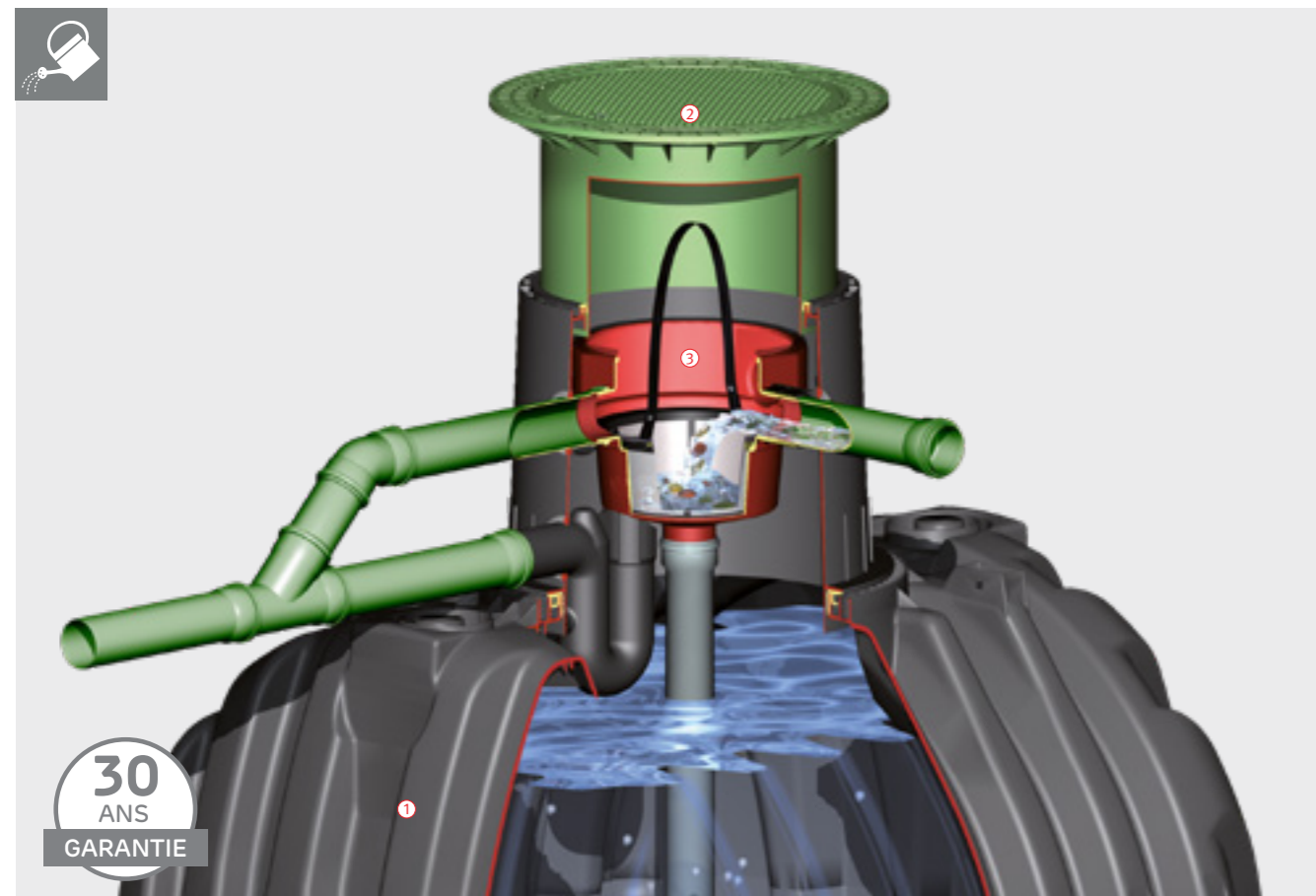

30 ANS GARANTIE

- Solution économique
- Système de filtration intégré (pouvoir de récupération : 100 %)
- Installation simple et rapide

Capacité [Litres]	Raccordements [DN]	Réf. Passage piétons	Réf. Passage véhicules
2 700	110	377217	sur demande
3 750	110	377218	sur demande
4 800	110	377219	sur demande
6 500	110	377220	sur demande
8 500	110	377221	sur demande
	160	377224	sur demande
10 000	110	377222	sur demande
	160	377225	sur demande
13 000	110	377205	sur demande
	160	sur demande	sur demande

③ Filtre Universel 3 / XL



Le kit est composé de : ① Cuve à enterrer Carat/Carat XL ② Mini rehausse télescopique ajustable avec couvercle PP (hauteur totale avec dôme : 750-950 mm) ou Rehausse télescopique ajustable avec couvercle PP Classe B (hauteur totale avec dôme : 800*-1 050 mm) ③ Pack accessoires Carat/Carat XL n°2 comprenant : 1 filtre Universel 3/Universel 3 XL interne, 1 tuyau anti-remous avec sabot, 1 siphon de trop-plein, 1 stop-rats (grille anti-nuisibles), 1 manchette de fixation amovible, 2 manchons

* Hauteur de remblai minimum pour un passage véhicules légers.

Kits à enterrer de base Carat - Optimax-Pro

Cuve + rehausse + filtration (filtre Optimax-Pro)

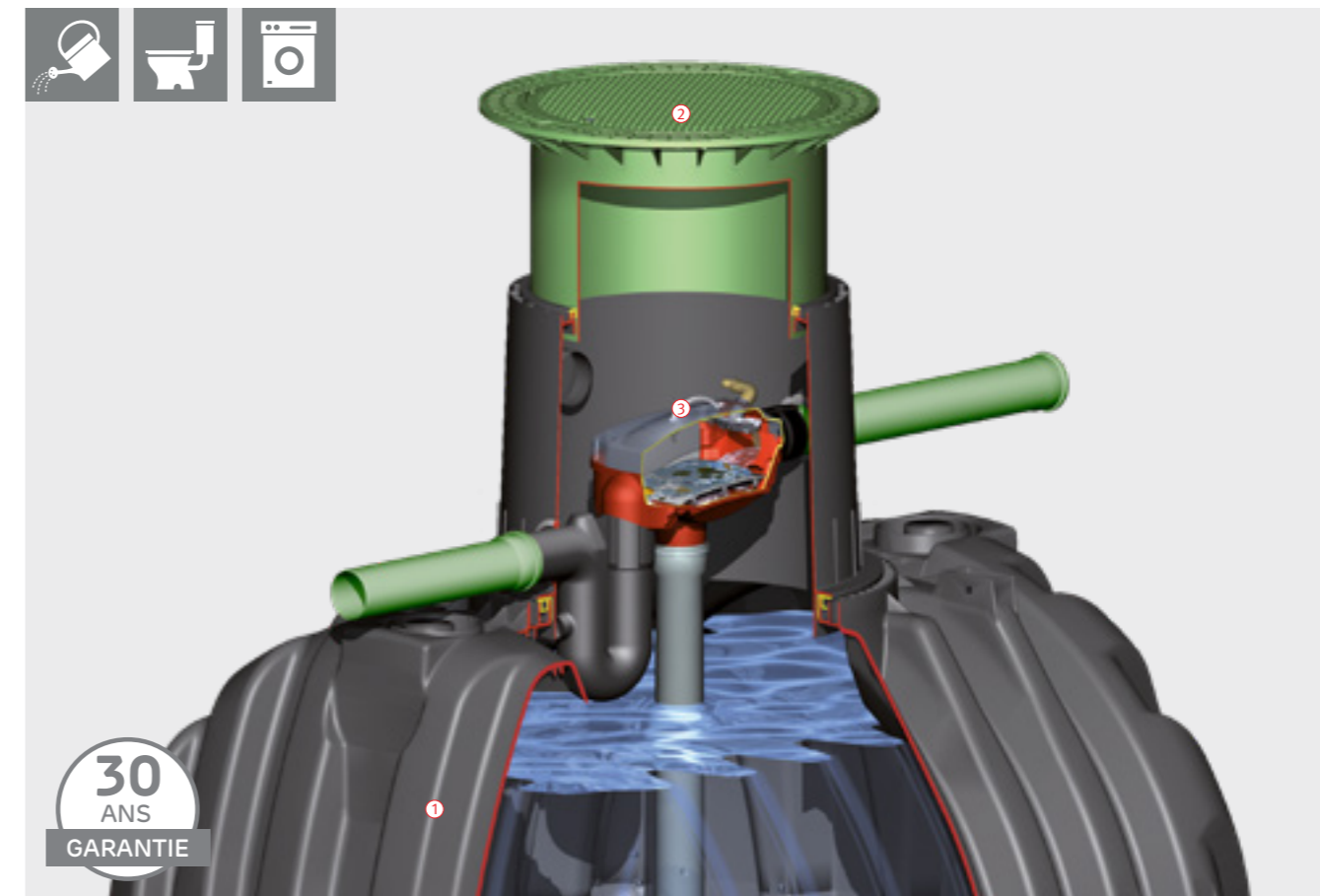

30 ANS GARANTIE

- Solution économique
- Système de filtration intégré (pouvoir de récupération > 95 %)
- Installation simple et rapide

Capacité [Litres]	Raccordements [DN]	Réf. Passage piétons	Réf. Passage véhicules
2 700	110	377200	sur demande
3 750	110	377201	sur demande
4 800	110	377202	sur demande
6 500	110	377203	sur demande
8 500	110	377207	sur demande
	160	377209	sur demande
10 000	110	377208	sur demande
	160	377210	sur demande
13 000	110	377204	sur demande
	160	sur demande	sur demande

③ Filtre Optimax-Pro / XL



Le kit est composé de : ① Cuve à enterrer Carat/Carat XL ② Mini rehausse télescopique ajustable avec couvercle PP (hauteur totale avec dôme : 750-950 mm) ou Rehausse télescopique ajustable avec couvercle PP Classe B (hauteur totale avec dôme : 800*-1 050 mm) ③ Pack accessoires Carat/Carat XL n°3 comprenant : 1 filtre Optimax-Pro/Optimax-Pro XL interne (autonettoyant), 1 tuyau anti-remous avec sabot, 1 siphon de trop-plein, 1 manchette de fixation amovible, 1 manchon

* Hauteur de remblai minimum pour un passage véhicules légers.

Kits à enterrer Jardin Carat Jet

Utilisation jardin - pompe de surface



30
ANS
GARANTIE

Compatible avec un rejet du trop-plein en infiltration
Systèmes d'infiltration graf
www.graf.fr

- Solution économique
- Système de filtration intégré (pouvoir de récupération : 100 %)
- Installation simple et rapide
- Prélèvement de l'eau facilité grâce au regard de raccordement

Capacité [Litres]	Raccordements [DN]		
		Réf. Passage piétons	Réf. Passage véhicules
2 700	110	377180	377100
3 750	110	377181	377101
4 800	110	377182	377102
6 500	110	377183	377103
8 500	110	377187	377107
	160	370150	370250
10 000	110	377188	377108
	160	370151	370251
13 000	110	377189	377109
	160	370160	370260

③ Filtre Universel 3 / XL



④ Pompe de surface Jet 700



Le kit est composé de : ① Cuve à enterrer Carat/Carat XL ② Mini rehausse télescopique ajustable avec couvercle PP (hauteur totale avec dôme : 750-950 mm) ou Rehausse télescopique ajustable avec couvercle PP Classe B (hauteur totale avec dôme : 800*-1050 mm) ③ Pack accessoires Carat/Carat XL n°2 comprenant : 1 filtre Universel 3/Universel 3 XL interne, 1 tuyau anti-remous avec sabot, 1 siphon de trop-plein, 1 stop-rats (grille anti-nuisibles), 1 manchette de fixation amovible, 2 manchons ④ Kit technique Jardin Jet comprenant : 1 pompe électrique Jet 700 (page 94), 1 regard de raccordement interne, 1 regard de raccordement externe (page 106), 1 set de raccordement pompe/regard (avec 1 m de tuyau PVC), 1 set de tirage 12,5 m (25 mm 1")

* Hauteur de remblai minimum pour un passage véhicules légers.

Kits à enterrer Jardin Carat Confort

Utilisation jardin - pompe immergée



30
ANS
GARANTIE

Compatible avec un rejet du trop-plein en infiltration
Systèmes d'infiltration graf
www.graf.fr

- Mise en marche et arrêt automatique de la pompe avec sécurité manque d'eau
- Système de filtration intégré (pouvoir de récupération : 100 %)
- Installation simple et rapide
- Prélèvement de l'eau facilité grâce au regard de raccordement

Capacité [Litres]	Raccordements [DN]		
		Réf. Passage piétons	Réf. Passage véhicules
2 700	110	377190	377110
3 750	110	377191	377111
4 800	110	377192	377112
6 500	110	377193	377113
8 500	110	377197	377117
	160	370152	370252
10 000	110	377198	377118
	160	370153	370253
13 000	110	377199	377119
	160	370161	370261

③ Filtre Universel 3 / XL



④ Pompe immergée NiRo 40



Le kit est composé de : ① Cuve à enterrer Carat/Carat XL ② Mini rehausse télescopique ajustable avec couvercle PP (hauteur totale avec dôme : 750-950 mm) ou Rehausse télescopique ajustable avec couvercle PP Classe B (hauteur totale avec dôme : 800*-1050 mm) ③ Pack accessoires Carat/Carat XL n°2 comprenant : 1 filtre Universel 3/Universel 3 XL interne, 1 tuyau anti-remous avec sabot, 1 siphon de trop-plein, 1 stop-rats (grille anti-nuisibles), 1 manchette de fixation amovible, 2 manchons ④ Kit technique Jardin Confort comprenant : 1 pompe électrique NiRo 40 avec kit d'automatisation intégré (page 70), 1 regard de raccordement interne, 1 regard de raccordement externe (page 106), 1 set de tirage avec crépine et flotteur, 1 tuyau de tirage pression 10 m (25 mm 1")

* Hauteur de remblai minimum pour un passage véhicules légers.

Kits à enterrer Habitat Carat Eco Plus

Utilisation habitat et jardin - Aqua-Center Basic



- Solution économique
- Système de filtration breveté intégré à la cuve
- Basculement automatique de l'eau du réseau vers l'eau de pluie, et inversement
- Installation simple et rapide
- Un seul couvercle apparent en surface

Capacité [Litres]	Raccordements [DN]	Réf. Passage piétons	Réf. Passage véhicules
3 750	110	377150	377120
4 800	110	377151	377121
6 500	110	377152	377122
8 500	110	377156	377126
	160	370154	370254
10 000	110	377157	377127
	160	370155	370255
13 000	110	377158	377128
	160	370162	370262

③ Filtre Optimax-Pro / XL



④ Aqua-Center Basic



Le kit est composé de : ① Cuve à enterrer Carat/Carat XL ② Maxi rehausse télescopique ajustable avec couvercle PP (hauteur totale avec dôme : 750-1050 mm) ou Rehausse télescopique ajustable avec couvercle PP Classe B (hauteur totale avec dôme : 800*-1050 mm) ③ Pack accessoires Carat/Carat XL n°3 comprenant : 1 filtre Optimax-Pro/Optimax-Pro XL interne (autonettoyant), 1 tuyau anti-remous avec sabot, 1 siphon de trop-plein, 1 manchette de fixation amovible, 1 manchon ④ Kit technique Habitat Eco Plus comprenant : 1 coffret Aqua-Center Basic avec pompe Superinox 15/4 (Page 90), 1 set de tirage avec crépine et flotteur, 1 passe-mur DN 110, 1 set de marquage (eau non potable), 12 m de tuyau de pression 6 bars (25 mm 1")

* Hauteur de remblai minimum pour un passage véhicules légers.

Kits à enterrer Habitat Carat Professionnel

Utilisation habitat et jardin - Aqua-Center Silentio



- Solution automatisée
- Système de filtration breveté intégré à la cuve
- Isolation phonique optimale de l'Aqua-Center Silentio
- Installation simple et rapide
- Gestion optimisée par micro-processeur
- Affichage digital du pourcentage d'eau disponible dans la cuve
- Dispositif de nettoyage automatique du filtre
- Un seul couvercle apparent en surface

Capacité [Litres]	Raccordements [DN]	Réf. Passage piétons	Réf. Passage véhicules
3 750	110	377160	377130
4 800	110	377161	377131
6 500	110	377162	377132
8 500	110	377166	377136
	160	370156	370256
10 000	110	377167	377137
	160	370157	370257
13 000	110	377168	377138
	160	370163	370263

③ Filtre Optimax-Pro / XL



④ Aqua-Center Silentio



Le kit est composé de : ① Cuve à enterrer Carat/Carat XL ② Maxi rehausse télescopique ajustable avec couvercle PP (hauteur totale avec dôme : 750-1050 mm) ou Rehausse télescopique ajustable avec couvercle PP Classe B (hauteur totale avec dôme : 800*-1050 mm) ③ Pack accessoires Carat/Carat XL n°3 comprenant : 1 filtre Optimax-Pro/Optimax-Pro XL interne (autonettoyant), 1 tuyau anti-remous avec sabot, 1 siphon de trop-plein, 1 manchette de fixation amovible, 1 manchon ④ Kit technique Habitat Professionnel comprenant : 1 coffret Aqua-Center Silentio 15/4 (page 91), 1 set de tirage avec crépine et flotteur, 1 passe-mur DN 160, 1 set de marquage (eau non potable), 1 dispositif de nettoyage automatique du filtre (buse+électrovanne-sans tuyau), 1 micro-filtre, 12 m de tuyau de pression 6 bars (25 mm 1")

* Hauteur de remblai minimum pour un passage véhicules légers.

Kits à enterrer Habitat Carat Silentio Press

Utilisation habitat et jardin - Aqua-Center Silentio Press



- Idéal lorsque la distance entre la cuve et la pompe est supérieure à 12 m et inférieure à 20 m (au-delà nous consulter)
- Système de filtration breveté intégré à la cuve
- Système silencieux
- Installation simple et rapide
- Gestion optimisée par micro-processeur
- Affichage digital du pourcentage d'eau disponible dans la cuve
- Dispositif de nettoyage automatique du filtre
- Un seul couvercle apparent en surface

Capacité [Litres]	Raccordements [DN]	Réf. Passage piétons	Réf. Passage véhicules
3 750	110	377170	377140
4 800	110	377171	377141
6 500	110	377172	377142
8 500	110	377176	377146
	160	370158	370258
10 000	110	377177	377147
	160	370159	370259
13 000	110	377178	377148
	160	370164	370264

③ Filtre Optimax-Pro / XL



④ Aqua-Center Silentio Press



Le kit est composé de : ① Cuve à enterrer Carat/Carat XL ② Maxi rehausse télescopique ajustable avec couvercle PP (hauteur totale avec dôme : 750-1050 mm) ou Rehausse télescopique ajustable avec couvercle PP Classe B (hauteur totale avec dôme : 800*-1050 mm) ③ Pack accessoires Carat/Carat XL n°3 comprenant : 1 filtre Optimax-Pro/Optimax-Pro XL interne (autonettoyant), 1 tuyau anti-remous avec sabot, 1 siphon de trop-plein, 1 manchette de fixation amovible, 1 manchon ④ Kit technique Habitat Silentio Press comprenant : 1 coffret Aqua-Center Silentio Press avec pompe Superinox et pompe d'évacuation 300 A (page 92), 1 passe-mur DN 160, 1 set de marquage (eau non potable), 1 dispositif de nettoyage automatique du filtre (buse+électrovanne-sans tuyau), 1 micro-filtre, 25 m de tuyau de pression 6 bars (25 mm 1")

* Hauteur de remblai minimum pour un passage véhicules légers.



Filtration optimale pour chaque application

- > Interne (pour une installation dans la cuve) Page 76
- > Externe Page 80

Une filtration optimale pour chaque utilisation



Solutions de filtration GRAF
Notre outil en ligne vous permet de trouver la solution de filtration optimale en fonction de vos besoins
www.graf.fr/filtration

Filtres internes

filtration intégrée à la cuve



Désignation	Filtre Universel 3	Filtre Universel 3 XL	Panier filtrant
Gammes compatibles	Carat/XL Platine XL	Carat XL/XXL Platine XL/XXL	Platine
Convient pour un rejet en infiltration	•	•	•
Autonettoyant (peu d'entretien)	-	-	-
Système de nettoyage du filtre en option	-	-	-
Surface de toiture maxi.	350 m ²	500 m ²	200 m ²
Matériau de filtration	PE	PE	PE
Mailles filtrantes	0,35 mm	0,35 mm	0,35 mm
Pouvoir de récupération : précipitations normales	100 %	100 %	100 %
précipitations fortes	100 %	100 %	100 %
Volume du panier filtrant intégré	17 L	17 L	-
Dimensions			
Entre-axe entre l'entrée et la sortie	275 mm	275 mm	100 mm
Longueur	570 mm	535 mm	410 mm
Largeur	570 mm	535 mm	410 mm
Hauteur	485 mm	485 mm	175 mm
Raccordement	DN 110	DN 160	DN 110
Poids	4,3 kg	4,6 kg	2,4 kg
Page catalogue	Page 76	Page 76	Page 77

Filtres internes

filtration intégrée à la cuve



Désignation	Filtre Minimax-Pro	Filtre Optimax-Pro	Filtre Optimax-Pro XL
Gammes compatibles	Carat/XL Platine/XL	Carat/XL Platine XL	Carat XL/XXL Platine XL/XXL
Convient pour un rejet en infiltration	-	-	-
Autonettoyant (peu d'entretien)	•	•	•
Système de nettoyage du filtre en option	•	•	•
Surface de toiture maxi.	350 m ²	350 m ²	750 m ²
Matériau de filtration	Inox	Inox	Inox
Mailles filtrantes	0,35 mm	0,35 mm	0,35 mm
Pouvoir de récupération : précipitations normales	99 %	99 %	99 %
précipitations fortes	> 95 %	> 95 %	> 95 %
Volume du panier filtrant intégré	-	-	-
Dimensions			
Entre-axe entre l'entrée et la sortie	10/80 mm	165 mm	165 mm
Longueur	500 mm	480 mm	515 mm
Largeur	270 mm	260 mm	475 mm
Hauteur	365 mm	320 mm	430 mm
Raccordement	DN 110	DN 110	DN 160
Poids	3,6 kg	3,7 kg	4,8 kg
Page catalogue	Page 77	Page 78	Page 79

Filtres externes



Désignation	Filtre Universel 3 externe	Filtre Universel 3 Bâtiment externe	Filtre Drainstar externe	Filtre Drainstar externe XL	Filtre Optimax externe
Installation	à enterrer	à enterrer	à enterrer	à enterrer	à enterrer
Convient pour un rejet en infiltration	•	•	•	•	-
Passage piétons	•	•	•	•	•
Passage véhicules légers	•	•	•	•	•
Passage camions	-	•	-	•	-
Autonettoyant (peu d'entretien)	-	-	-	-	•
Système de nettoyage du filtre en option	-	-	-	-	•
Surface de toiture maxi.	350 - 500 m ²	750 - 1200 m ²	350 - 500 m ²	1200 - 2000 m ²	350 - 750 m ²
Matériau de filtration	PE	Inox	PE	Inox	Inox
Mailles filtrantes	0,35 mm	0,75 mm	0,35 mm	0,75 mm	0,35 mm
Pouvoir de récupération : précipitations normales	100 %	100 %	99 %	99 %	99 %
précipitations fortes	100 %	100 %	> 95 %	> 95 %	> 95 %
Volume du panier filtrant intégré	15 L	25 L	15 L	25 L	-
Dimensions					
Entre-axe entre l'entrée et la sortie	270 mm	230 mm	-	-	200 mm
Longueur	760 mm	1140 mm	910 mm	1500 mm	860 mm
Largeur	550 mm	850 mm	550 mm	850 mm	550 mm
Hauteur	600 - 1050 mm	705 - 1270 mm	600 - 1050 mm	780 - 1330 mm	580 - 1050 mm
Raccordement	DN 110/DN 160	DN 160/DN 200	DN 110/DN 160	DN 200/DN 250	DN 110/DN 160
Poids en passage piétons	13 kg	37 kg	11 kg	42 kg	14 kg
Poids en passage véhicules légers	39 kg	44 kg	37 kg	48 kg	40 kg
Poids en passage camions	-	36 kg	-	37 kg	-
Page catalogue	Page 80	Page 80	Page 81	Page 81	Page 82



Désignation	Filtre Optimax Bâtiment externe	Filtre Minimax Externe	Regard déboureur filtrant	Filtre ouvert	Séparateur sous-chaussée	Séparateur sous-chaussée XL	Optimax XXL
Installation	à enterrer	à enterrer	à enterrer	à enterrer	à enterrer	à enterrer	regard
Convient pour un rejet en infiltration	-	-	•	•	•	•	-
Passage piétons	•	•	•	-	•	•	•
Passage véhicules légers	•	•	•	-	•	•	•
Passage camions	•	-	-	-	-	-	•
Autonettoyant (peu d'entretien)	•	•	-	-	-	-	•
Système de nettoyage du filtre en option	•	•	-	-	-	-	•
Surface de toiture maxi.	750 - 1500 m ²	350 m ²	1000 m ²	175 m ²	350-500 m ²	750 - 1200 m ²	3000 - 6000 m ²
Matériau de filtration	Inox	Inox	PE	Inox + géotextile	Inox / PE	Acier galvanisé	Inox
Mailles filtrantes	0,35 mm	0,5 mm	0,35 mm	0,10 mm	< 0,5 mm/0,35 mm	-	0,35 mm
Pouvoir de récupération : précipitations normales	99 %	99 %	100 %	100 %	100 %	100 %	> 95 %
précipitations fortes	> 95 %	> 95 %	100 %	100 %	100 %	100 %	95 %
Volume du panier filtrant intégré	-	-	17 L	-	20 L	-	-
Dimensions							
Entre-axe entre l'entrée et la sortie	225 mm	100 mm	250 mm	290 mm	-	-	120 mm
Longueur	1180 mm	510 mm	710 mm	595 mm	760 mm	1140 mm	1125 mm
Largeur	850 mm	550 mm	850 mm	560 mm	550 mm	855 mm	675 mm
Hauteur	730 - 1320 mm	485 - 955 mm	1000 - 1500 mm	340 mm	600 - 1050 mm	855 - 1385 mm	770 mm
Raccordement	DN 160/DN 200	DN 110	DN 160	DN 110	DN 110/DN 160	DN 160/DN 200	DN 315/DN 400
Poids en passage piétons	37 kg	11 kg	35 kg	8,5 kg	46 kg	128 kg	75 kg
Poids en passage véhicules légers	44 kg	37 kg	90 kg	-	46 kg	128 kg	75 kg
Poids en passage camions	35 kg	-	-	-	-	-	75 kg
Page catalogue	Page 82	Page 83	Page 84	Page 84	Page 85	Page 85	Page 86

Filtre Interne

Universel 3 et Universel 3 XL



Avantages

- Pouvoir de récupération 100 %
- Panier à mailles fines 0,35 mm
- Système de filtration intégré à la cuve
- Facile d'entretien (ne nécessite aucun outillage)
- Idéal pour un rejet en infiltration
- Convient aux surfaces de toiture ≤ 350 m² en DN 110 et ≤ 500 m² en DN 160
- Raccordements DN 110 / DN 160
- Siphon de trop-plein (en option)
- Composé de : 1 corps de filtre et 1 panier filtrant complet avec joint et anse

POUR SURFACES DE TOITURE ≤ 500 M²

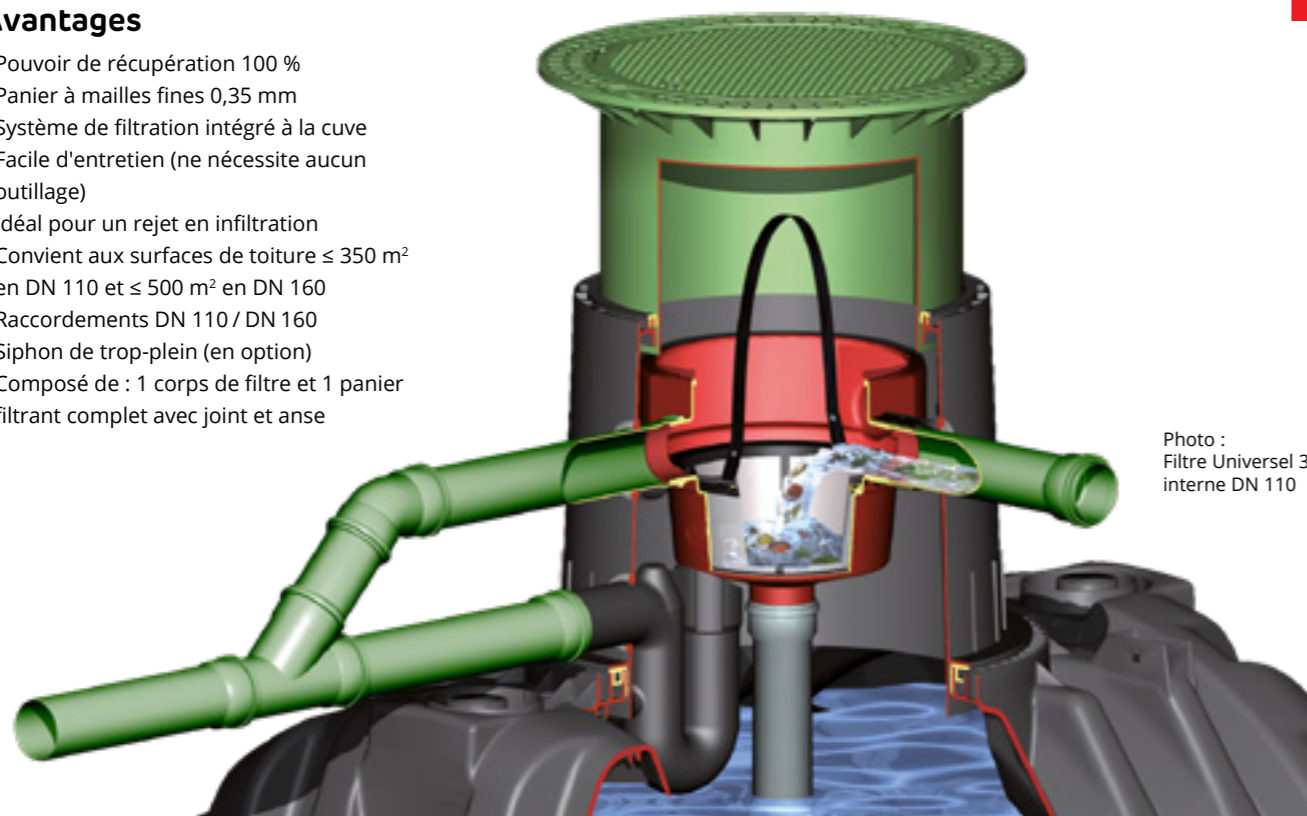

Photo : Filtre Universel 3 interne DN 110

Hauteur de raccordement dans le dôme des cuves (fil d'eau)*

Pour les filtres internes Universel 3 / Universel 3 XL dans les cuves Carat / XL / XXL et Platine XL / XXL :

Rehausse	Entrée (Fe)	Trop-plein cuve (Fe)	Trop-plein du filtre (Fe)
Mini piétons DN 110	450 - 650 mm	725 - 925 mm	450 - 650 mm
DN 160			
Maxi piétons DN 110	450 - 750 mm	725 - 1025 mm	450 - 750 mm
DN 160			
Véhicules DN 110	500** - 750 mm	785 - 1025 mm	500** - 750 mm
DN 160			

* Mesures comprises entre le fil d'eau et la surface du sol
** Hauteur de fil d'eau minimum avec un passage véhicules légers

Filtre Universel 3 interne

DN 110

Réf. 340022

Filtre Universel 3 XL interne

DN 160

Réf. 340107

Accessoires

Manchette de fixation
Brevetée (page 110)
DN 110

Réf. 295909

DN 160

Réf. 340546

Panier filtrant

(de remplacement)
Facilité de préhension grâce à la anse.

Réf. 340056



Filtre Interne

Minimax-Pro (autonettoyant) et Panier filtrant



Avantages Minimax-Pro

- Pouvoir de récupération > 95 %
- Autonettoyant
- Grille à mailles fines 0,35 mm
- Système de filtration intégré à la cuve
- Facile d'entretien grâce au couvercle transparent (ne nécessite aucun outillage, retrait du couvercle et de la grille d'un seul geste)
- Convient aux surfaces de toiture ≤ 350 m²
- Raccordements DN 110
- Buse de nettoyage interne en option (uniquement avec l'Aqua-Center Silentio)
- Seulement 10 mm d'entre-axe entre l'entrée et la sortie de la cuve (sortie coudée en option - entre-axe 80 mm)
- Composé de : 1 corps de filtre, 1 couvercle, 1 grille de filtration

Hauteur de raccordement dans le dôme des cuves (fil d'eau)*

Pour le filtre interne Minimax Pro (breveté) dans la cuve Platine :

Rehausse	Entrée (Fe)	Trop-plein (Fe)
Mini piétons DN 110	385 - 585 mm	465 - 665 mm
Maxi piétons DN 110	385 - 685 mm	465 - 765 mm
Véhicules DN 110	630** - 685 mm	710** - 765 mm

* Mesures comprises entre le fil d'eau et la surface du sol
** Hauteur de fil d'eau minimum avec un passage véhicules légers

Accessoires

Buse de nettoyage interne

En complément de l'Aqua-Center Silentio (page 91), le dispositif permet le rinçage automatique et régulier de la grille filtrante (entretien manuel moins fréquent). Ø raccordement : 19 mm (¾"). Sans tuyau, sans électrovanne.

Réf. 340040



Filtre Minimax-Pro interne (breveté)

Faible entre-axe entre l'entrée et la sortie de la cuve (10 mm).

Réf. 340093

Poignée Plus

Facilite le retrait du filtre ; Longueur : 505 mm

Réf. 330220

Manchette de fixation DN 110

Brevetée (page 110)
DN 110

Réf. 340502



Avantages Panier filtrant

- Idéal pour une utilisation de l'eau de pluie au jardin
- Pouvoir de récupération 100 %
- Grille à mailles fines 0,35 mm
- Système de filtration intégré à la cuve
- Convient aux surfaces de toiture ≤ 200 m²
- Raccordement en DN 110

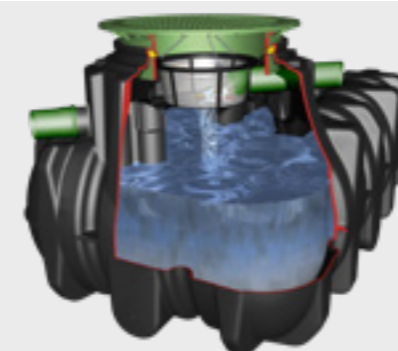

Panier filtrant

Réf. 330299

Filtre Interne autonettoyant

Optimax-Pro



Avantages

- Pouvoir de récupération > 95 %
- Autonettoyant
- Grille à mailles fines 0,35 mm
- Système de filtration intégré à la cuve
- Facile d'entretien grâce au couvercle transparent (ne nécessite aucun outillage, retrait du couvercle et de la grille d'un seul geste)
- Convient aux surfaces de toiture ≤ 350 m²
- Raccordements DN 110
- Buse de nettoyage interne en option (uniquement avec l'Aqua-Center Silentio)
- Faible entre-axe entre l'entrée et la sortie de la cuve
- Composé de : 1 corps de filtre, 1 couvercle transparent et 1 grille de filtration



Entretien d'un système de récupération d'eau de pluie
GRAF TV
www.graf.fr

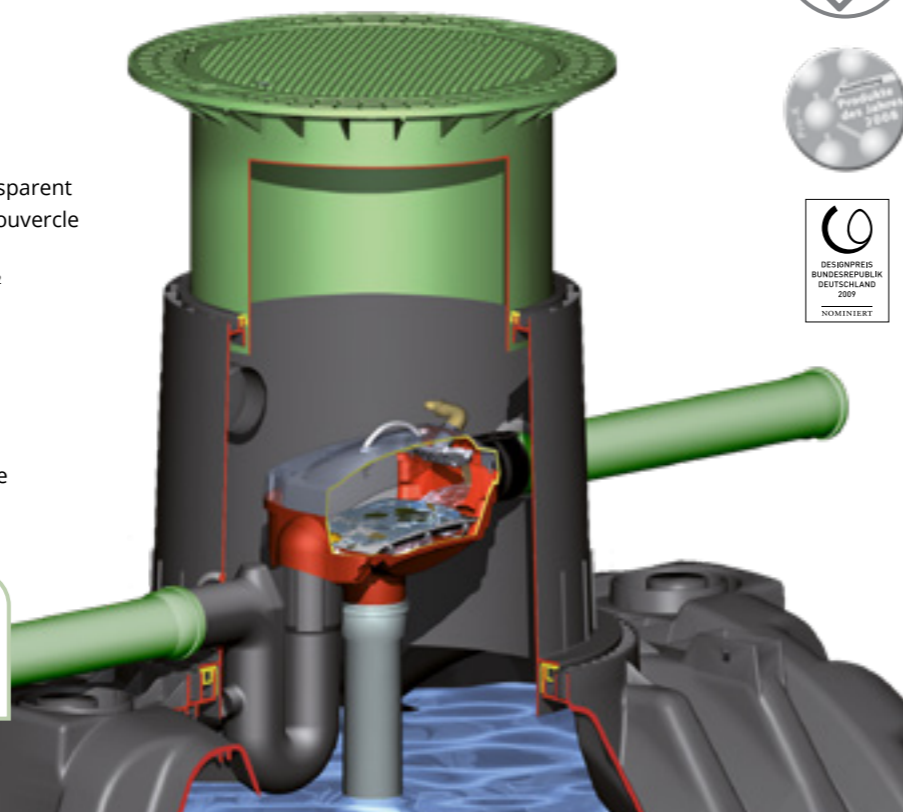

Hauteur de raccordement dans le dôme des cuves (fil d'eau)*

Pour le filtre interne Optimax-Pro (breveté) dans les cuves Carat / XL et Platine XL :

Rehausse	Entrée (Fe)	Trop-plein (Fe)
Mini piétons DN 110	555 – 755 mm	725 – 925 mm
Maxi piétons DN 110	555 – 855 mm	725 – 1025 mm
Véhicules DN 110	605** – 725 mm	785 – 1025 mm

Filtre Optimax-Pro interne (breveté)

DN 110

Réf. 340037

* Mesures comprises entre le fil d'eau et la surface du sol
** Hauteur de fil d'eau minimum avec un passage véhicules légers

Accessoires

Buse de nettoyage interne

En complément de l'Aqua-Center Silentio (page 91), le dispositif permet le rinçage automatique et régulier de la grille filtrante (entretien manuel moins fréquent). Ø raccordement : 19 mm (3/4"). Sans tuyau, sans électrovanne.

Réf. 340040



INOXYDABLE

Poignée Plus

Facilité le retrait du filtre ; Longueur : 505 mm

Réf. 330220

Manchette de fixation DN 110

Brevetée (page 110)

Réf. 340502



Filtre Interne autonettoyant

Optimax-Pro XL



Avantages

- Pouvoir de récupération > 95 %
- Ne nécessite pas de préfiltre externe : aucun couvercle supplémentaire visible
- Efficace même en cas de fortes précipitations
- Peut collecter l'eau de plusieurs toits simultanément
- Autonettoyant
- Grille à mailles fines 0,35 mm
- Système de filtration intégré à la cuve
- Facile d'entretien grâce au couvercle transparent (ne nécessite aucun outillage, retrait du couvercle et de la grille d'un seul geste)
- Convient aux surfaces de toiture ≤ 750 m²
- Entrée/Sortie DN 160
- Buse de nettoyage XL interne en option (uniquement avec l'Aqua-Center Silentio)
- Faible entre-axe entre l'entrée et la sortie de la cuve
- Composé de : 1 corps de filtre, 1 couvercle transparent et 1 grille de filtration

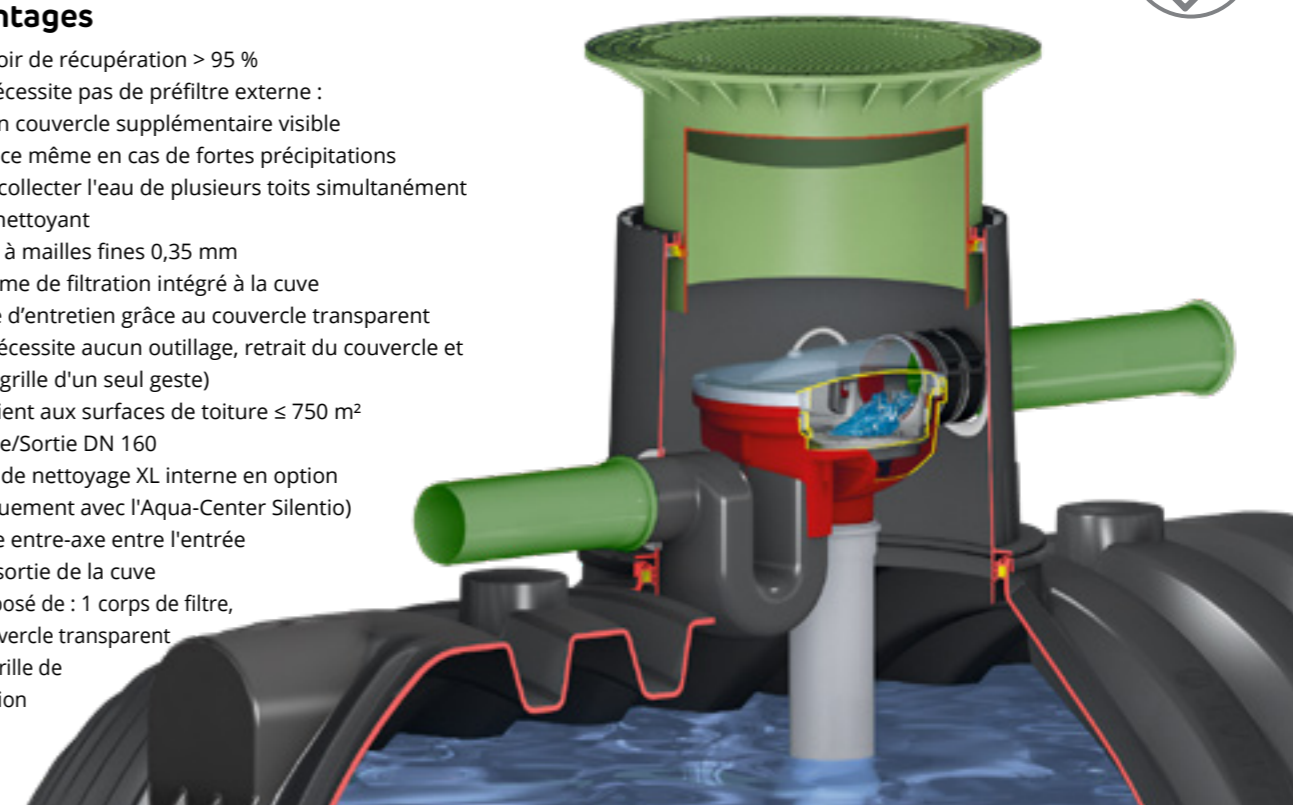

Hauteur de raccordement dans le dôme des cuves (fil d'eau)*

Pour le filtre interne Optimax-Pro XL (breveté) dans les cuves Carat XL / XXL et Platine XL / XXL :

Rehausse	Entrée (Fe)	Trop-plein (Fe)
Mini piétons DN 160	560 – 760 mm	725 – 925 mm
Maxi piétons DN 160	560 – 860 mm	725 – 1025 mm
Véhicules DN 160	610** – 860 mm	785 – 1025 mm

Filtre Optimax-Pro XL interne (breveté)

DN 160

Réf. 340108

* Mesures comprises entre le fil d'eau et la surface du sol
** Hauteur de fil d'eau minimum avec un passage véhicules légers

Accessoires

Buse de nettoyage interne XL

En complément de l'Aqua-Center Silentio (page 91), le dispositif permet le rinçage automatique et régulier de la grille filtrante (entretien manuel moins fréquent). Ø raccordement : 19 mm (3/4"). Sans tuyau, sans électrovanne.

Réf. 340117



INOXYDABLE

Poignée Plus

Facilité le retrait du filtre ; Longueur : 505 mm

Réf. 330220

Manchette de fixation DN 160

Brevetée (page 110)

Réf. 340546



Filtre à enterrer externe

Universel 3

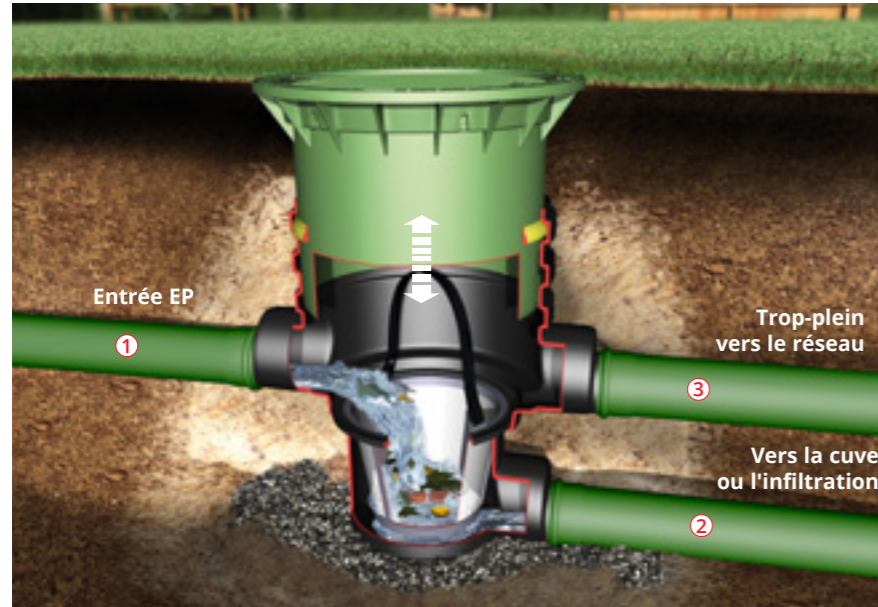

Filtre Universel 3 externe DN 400

- Pouvoir de récupération 100 %
- Grille à mailles fines 0,35 mm
- Hauteur d'enfouissement ajustable de 600 à 1050 mm grâce à la rehausse télescopique
- Idéal pour un rejet en infiltration (ou étang)
- Convient aux surfaces de toiture ≤ 350 m² en DN 110 et ≤ 500 m² en DN 160

Filtre Universel 3 externe

Passage piétons avec rehausse et couvercle PP sécurisé

Réf. 340020

Passage véhicules ≤ 3,5 T. avec rehausse et couvercle fonte Classe B

Réf. 340021

Raccordement

① Entrée	DN 110/160	330 – 780 mm
② Sortie	DN 110/160	600 – 1050 mm
③ Trop-plein	DN 110/160	330 – 780 mm

Mesures comprises entre le fil d'eau et la surface du sol

Filtre à enterrer externe

Drainstar



Filtre Drainstar externe DN 400

- Pouvoir de récupération > 95 %
- Pas d'entre-axe entre l'arrivée de l'eau de pluie et la sortie
- Grille à mailles fines 0,35 mm
- Hauteur d'enfouissement ajustable de 600 à 1050 mm grâce à la rehausse télescopique
- Idéal pour un rejet en infiltration à faible profondeur
- Convient aux surfaces de toiture ≤ 350 m² en DN 110 et ≤ 500 m² en DN 160

Filtre Drainstar externe

Passage piétons avec rehausse et couvercle PP sécurisé

Réf. 340143

Passage véhicules ≤ 3,5 T. avec rehausse et couvercle fonte Classe B

Réf. 340144

Raccordement

① Entrée	DN 110/160	330 – 780 mm
② Sortie	DN 160	330 – 780 mm

Mesures comprises entre le fil d'eau et la surface du sol

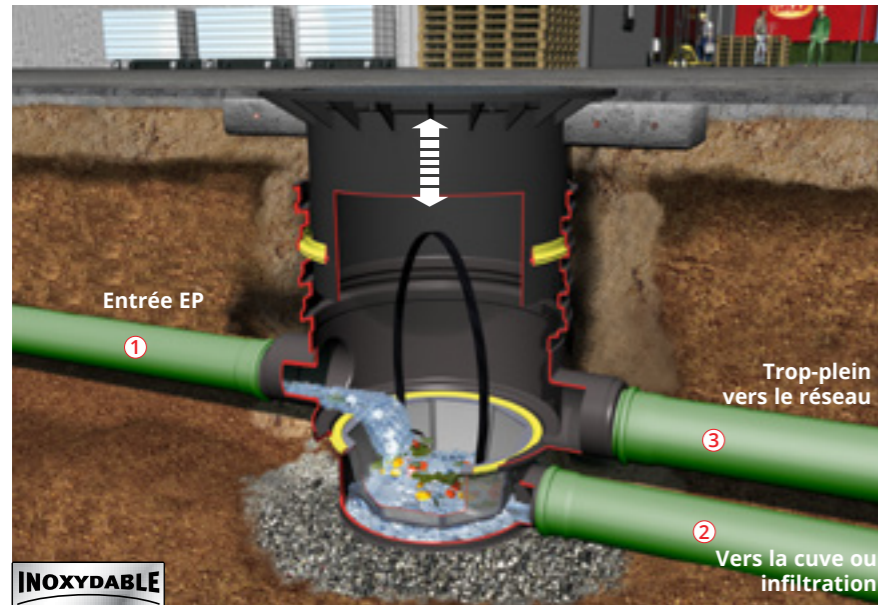

Filtre Bâtiment Universel 3 externe DN 600

- Pouvoir de récupération 100 %
- Pour toitures jusqu'à 1200 m²
- Hauteur d'enfouissement ajustable de 705 à 1270 mm grâce à la rehausse télescopique
- Grille à mailles fines 0,75 mm
- Convient aux surfaces de toiture ≤ 750 m² en DN 160 et ≤ 1200 m² en DN 200

Filtre Bâtiment Universel 3 externe

Passage piétons avec rehausse et couvercle PP sécurisé

Réf. 340050

Passage véhicules ≤ 3,5 T. avec rehausse et couvercle PP Classe B

Réf. 340051

Passage camions* avec rehausse pour couvercle béton ou fonte

Réf. 340095

* Couvercle et anneau béton non fournis

Raccordement

① Entrée	DN 160/200	475 – 1040 mm
② Sortie	DN 160	705 – 1270 mm
③ Trop-plein	DN 160/200	475 – 1040 mm

Mesures comprises entre le fil d'eau et la surface du sol



Filtre Drainstar externe XL DN 600

- Pouvoir de récupération > 95 %
- Pas d'entre-axe entre l'arrivée de l'eau de pluie et la sortie
- Grille à mailles fines 0,75 mm
- Hauteur d'enfouissement ajustable de 820 à 1370 mm grâce à la rehausse télescopique
- Convient aux surfaces de toiture ≤ 1200 m² en DN 200 et ≤ 2000 m² en DN 250

Filtre Drainstar externe XL

Passage piétons avec rehausse et couvercle PP sécurisé

Réf. 340156

Passage véhicules ≤ 3,5 T. avec rehausse et couvercle PP Classe B

Réf. 340157

Passage camions* avec rehausse pour couvercle béton ou fonte

Réf. 340158

* Couvercle et anneau béton non fournis

Raccordement

① Entrée	DN 200/250	510/520 – 1060/1070 mm
② Sortie	DN 200/250	510/520 – 1060/1070 mm

Mesures comprises entre le fil d'eau et la surface du sol

Filtre à enterrer externe

Optimax

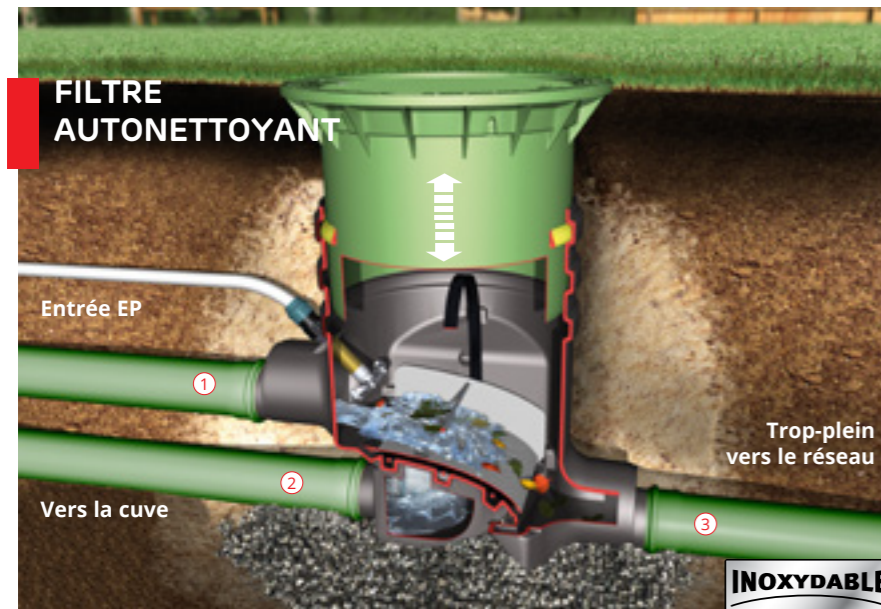

Filtre Optimax externe DN 400

- Pouvoir de récupération > 95 %
- Peu d'entretien, autonettoyant
- Hauteur d'enfouissement ajustable de 580 à 1 050 mm grâce à la rehausse télescopique
- Grille à mailles fines 0,35 mm
- Convient aux surfaces de toiture ≤ 350 m² en DN 110 et ≤ 750 m² en DN 160
- Buse de nettoyage en option (uniquement avec l'Aqua-Center Silentio)

Filtre Optimax externe

Passage piétons avec rehausse et couvercle PP sécurisé

Réf. 340030

Passage véhicules ≤ 3,5 T. avec rehausse et couvercle fonte Classe B

Réf. 340031

Raccordement

① Entrée	DN 110/160	380 – 850 mm
② Sortie	DN 110	580 – 1050 mm
③ Trop-plein	DN 110/160	580 – 1050 mm

Mesures comprises entre le fil d'eau et la surface du sol

Surface supérieure extrêmement lisse pour un nettoyage performant (maille 0,35 mm).

Grille inox absorbante à mailles fines

Grille de rétention

Éponge métallique

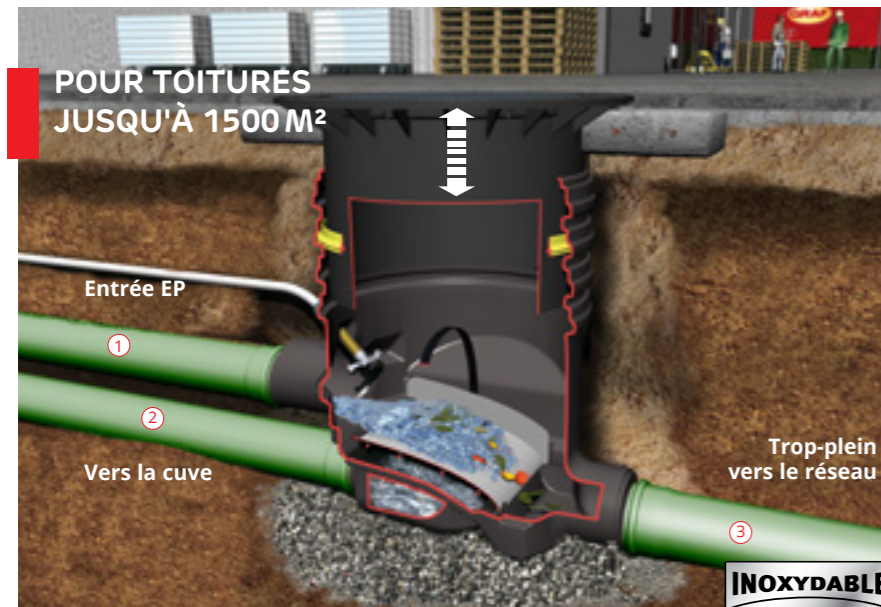
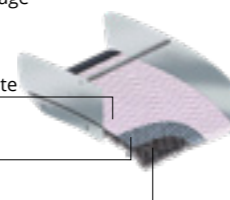

Filtre Bâtiment Optimax externe DN 600

- Pouvoir de récupération > 95 %
- Système de filtration breveté
- Hauteur d'enfouissement ajustable de 735 à 1320 mm grâce à la rehausse télescopique
- Convient aux surfaces de toiture ≤ 750 m² en DN 160 et ≤ 1500 m² en DN 200
- Buse de nettoyage en option (uniquement avec l'Aqua-Center Silentio)

Filtre Bâtiment Optimax externe

Passage piétons avec rehausse et couvercle PP sécurisé

Réf. 340035

Passage véhicules ≤ 3,5 T. avec rehausse et couvercle PP Classe B

Réf. 340036

Passage camions* avec rehausse pour couvercle béton ou fonte

Réf. 340116

* Couvercle et anneau béton non fournis

Raccordement

① Entrée	DN 160/200	510 – 1095 mm
② Sortie	DN 160	735 – 1320 mm
③ Trop-plein	DN 160/200	735 – 1320 mm

Mesures comprises entre le fil d'eau et la surface du sol

Filtre à enterrer externe

Minimax



Filtre Minimax externe DN 400

- Pouvoir de récupération > 95 %
- Seulement 100 mm d'entre-axe entre l'arrivée de l'eau de pluie et la sortie vers la cuve
- Filtre autonettoyant avec grille à mailles fines (0,5 mm)
- Hauteur d'enfouissement ajustable de 485 à 955 mm grâce à la rehausse télescopique
- Convient aux surfaces de toiture ≤ 350 m²
- Buse de nettoyage en option (uniquement avec l'Aqua-Center Silentio)

Filtre Minimax externe

Passage piétons avec rehausse et couvercle PP sécurisé

Réf. 340061

Passage véhicules ≤ 3,5 T. avec rehausse et couvercle fonte Classe B

Réf. 340062

Raccordement

① Entrée	DN 110	385 – 855 mm
② Sortie	DN 110	485 – 955 mm
③ Trop-plein	DN 110	395 – 865 mm

Mesures comprises entre le fil d'eau et la surface du sol

Accessoires

Rallonge VS DN 400 pour filtres externes Universel 3, Optimax, Minimax et Drainstar

Avec joint profilé adapté à la rehausse. Pour une plus grande profondeur d'enfouissement. Hauteur utile : 500 mm - Recoupable à 250 mm.

Réf. 330341



Panier de remplacement DN 400 pour filtres externes Universel 3 et Drainstar

Mailles fines 0,35 mm. Avec anse.

Réf. 340524



Panier de remplacement DN 600 pour filtres externes Bâtiment Universel 3, et Drainstar XL

Mailles fines 0,75 mm. Entièrement en inox.

Réf. 340523



Rallonge VS DN 600 pour filtres externes Bâtiment Universel 3, Bâtiment Optimax et Drainstar XL

Raccordement DN 200. Avec joint profilé adapté à la rehausse. Pour une plus grande profondeur d'enfouissement. Hauteur utile : 1000 mm - Recoupable à 750/500 mm.

Réf. 371015



Buse de nettoyage externe pour filtres externes Optimax, Bâtiment Optimax et Minimax

Ø raccordement : 19 mm (3/4"). Sans tuyau.

Réf. 340041



Filtre à enterrer externe

Regard débourbeur filtrant et filtre ouvert



Regard débourbeur filtrant DN 600

- Pouvoir de récupération 100 %
- Filtration en 3 étapes
 - ① Panier à mailles fines 0,35 mm
 - ② Zone de sédimentation
 - ③ Tube plongeur servant de séparateur
- Hauteur d'enfouissement ajustable de 1000 à 1500 mm grâce à la rehausse télescopique
- Convient pour une surface imperméabilisée $\leq 1\ 000\ m^2$

Regard débourbeur filtrant

Passage piétons avec rehausse et couvercle PP sécurisé

Réf. 340026

Passage véhicules $\leq 3,5\ T.$ avec rehausse et couvercle PP Classe B

Réf. 340027

Raccordement		
④ Entrée	DN 160	560 – 1060 mm
⑤ Sortie	DN 160	810 – 1310 mm

Mesures comprises entre le fil d'eau et la surface du sol



Filtre ouvert

- Pour une mise en place à l'air libre avant la cuve
- Sortie vers la cuve enterrée
- Particulièrement recommandé pour une utilisation jardin, pour alimenter un bassin ou évacuer les eaux de pluie vers une infiltration
- $\varnothing\ 500\ mm$
- Convient aux surfaces de toiture $\leq 175\ m^2$

Filtre ouvert

Réf. 340003

Éléments filtrants pour filtre ouvert

(2 pièces) de remplacement

Réf. 347010

Raccordement		
① Sortie	DN 110	340 mm

Mesures comprises entre le fil d'eau et la surface du sol

Filtre à enterrer externe

Séparateur sous-chaussée



Séparateur sous-chaussée DN 400

- Pouvoir de récupération 100 %
- Filtration en 3 étapes
 - ① Filtre grossier
 - ② Panier à mailles fines 0,35 mm
 - ③ Zone de sédimentation
- Permet de retenir les particules fines pouvant influencer sur les performances d'infiltration
- Idéal pour récupérer les eaux de ruissellement de chaussées et voiries
- Hauteur d'enfouissement ajustable de 600 à 1050 mm grâce à la rehausse télescopique
- Convient pour une surface imperméabilisée $\leq 350\ m^2$ en DN 110 et $\leq 500\ m^2$ en DN 160

Raccordement

④ Sortie	DN 110/160	330 – 780 mm
----------	------------	--------------

Mesures comprises entre le fil d'eau et la surface du sol

Séparateur sous-chaussée véhicules $\leq 3,5\ T.$

avec rehausse et couvercle fonte Classe B

Réf. 340025

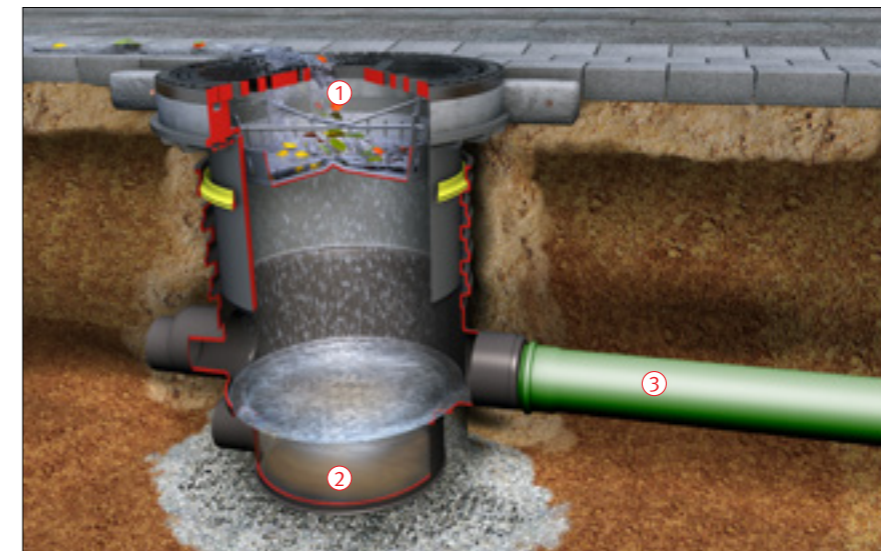

Séparateur sous-chaussée XL DN 600

- Pouvoir de récupération 100 %
- Filtration en 2 étapes
 - ① Filtre grossier
 - ② Zone de sédimentation
- Idéal pour récupérer les eaux de ruissellement de parkings et voiries
- Hauteur d'enfouissement ajustable de 855 à 1385 mm grâce à la rehausse télescopique
- Convient pour une surface imperméabilisée $\leq 750\ m^2$ en DN 160 et $\leq 1200\ m^2$ en DN 200

Raccordement

③ Sortie	DN 160/200	585 – 1155 mm
----------	------------	---------------

Mesures comprises entre le fil d'eau et la surface du sol

Séparateur sous-chaussée XL véhicules $\leq 3,5\ T.$

avec rehausse et couvercle PP Classe B

Réf. 340141

Accessoires

Rallonge VS DN 400 pour séparateur sous chaussée

Avec joint profilé adapté à la rehausse. Pour une plus grande profondeur d'enfouissement. Hauteur utile : 500 mm - Recoupable à 250 mm.

Réf. 330341



Rallonge VS DN 600 pour regard débourbeur filtrant et séparateur sous chaussée XL

Raccordement DN 200. Avec joint profilé adapté à la rehausse. Pour une plus grande profondeur d'enfouissement. Hauteur utile : 1000 mm - Recoupable à 750/500 mm.

Réf. 371015



Filtre Optimax XXL externe



- Pouvoir de récupération > 95 %
- Autonettoyant
- Grille filtrante en acier à mailles fines (0,35 mm)
- Convient pour des surfaces maxi. de 3000 m² en DN 315 et de 6000 m² en DN 400
- Système breveté
- Raccordements plus grands sur demande
- Dispositif de nettoyage intégré
- Seulement 45 mm d'entre-axe entre l'entrée et la sortie
- A positionner dans un regard

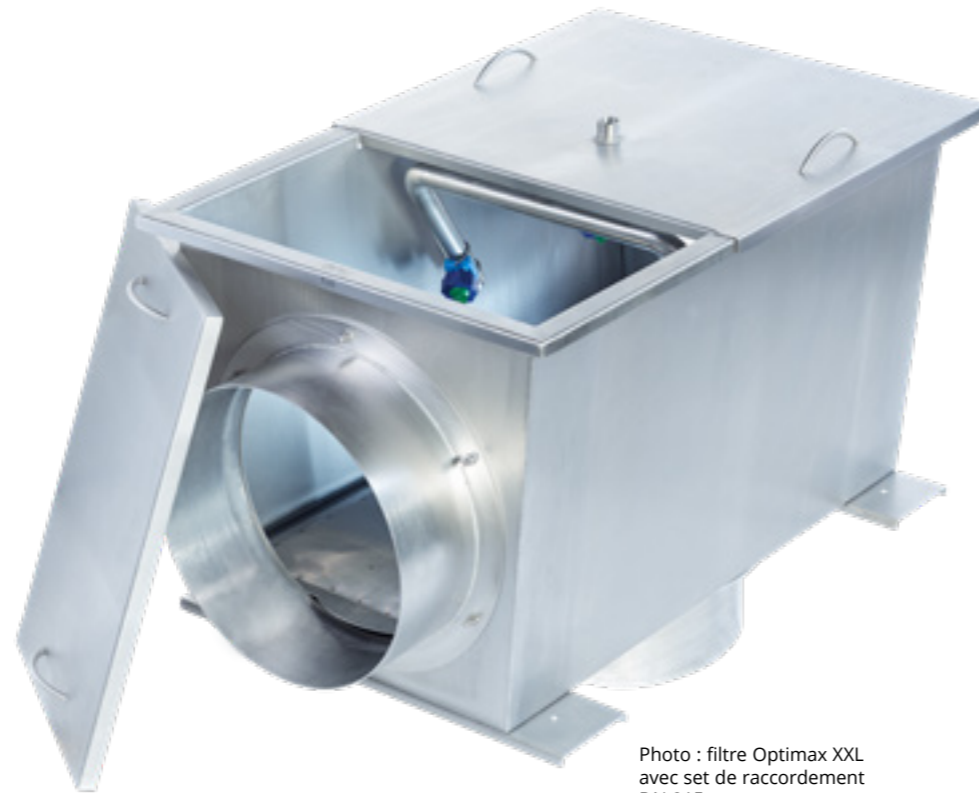

Photo : filtre Optimax XXL avec set de raccordement DN 315

Filtre Optimax XXL externe

Largeur [mm]	Longueur [mm]	Hauteur [mm]	Poids [kg]	Réf.
675	1125	770	75	340096

Dispositif de nettoyage intégré

- Composé de quatre buses permettant le nettoyage du tamis du filtre par jets haute pression
- Entretien manuels moins fréquents
- En complément de l'Aqua-Center Silentio (page 91), le dispositif permet le rinçage régulier du filtre



Dispositif de nettoyage en fonctionnement

Accessoires

Set de raccordement DN 315

Réf. 340097

Set de raccordement DN 400

Réf. 340099

Exemple d'utilisation*

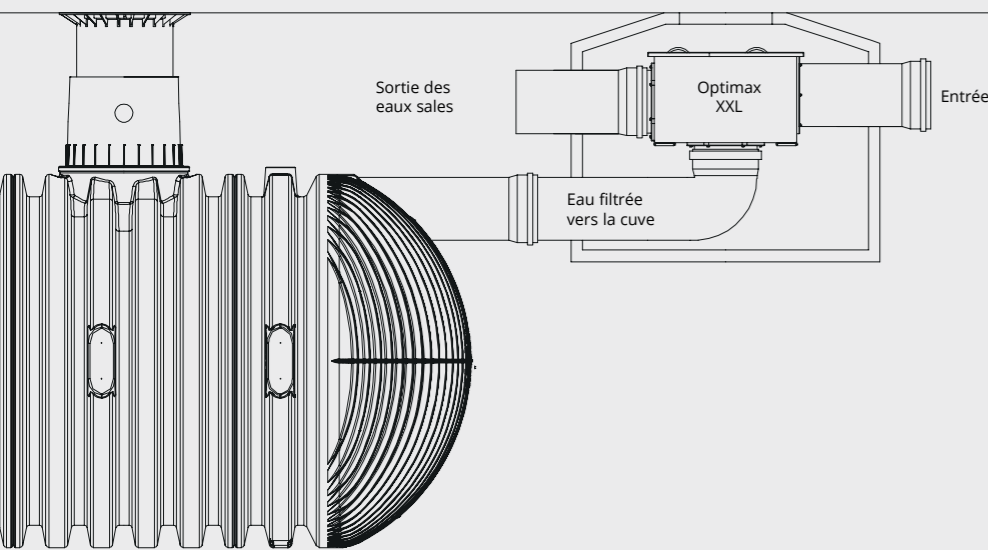

*Schéma simplifié

Gestionnaires et Pompes

- > Aqua-Center Basic Page 90
- > Aqua-Center Silentio Page 91
- > Aqua-Center Silentio Press Page 92
- > Aqua-Center Silentio Connect Page 93
- > Pompes Page 94

La centrale de gestion de votre installation



SILENCIEUX



	Aqua-Center Basic		Aqua-Center Silentio		Pompe de relevage
	15/4	25/4	15/4	25/4	
Pompe	15/4	25/4	15/4	25/4	300 A
Puissance	0,66 kW	0,8 kW	0,66 kW	0,8 kW	0,22 kW
Décibels	55 dB(A)	55 dB(A)	49 dB(A)	49 dB(A)	-
Indice de protection	IP 44	IP 44	IP 44	IP 44	IP X8
Pression maxi.	3,5 bar	4,3 bar	3,5 bar	4,3 bar	0,55 bar
Hauteur maxi. de refoulement	35 m	43 m	35 m	43 m	5,5 m
Débit maxi.	3,6 m³/h	4,2 m³/h	3,6 m³/h	4,2 m³/h	5,7 m³/h
Hauteur maxi. d'aspiration	6,0 m	6,0 m	6,0 m	6,0 m	-
Longueur maxi. d'aspiration	15 m	15 m	15 m	15 m	-
Affichage de la pression	•	•	•	•	-
Pack Silentio Press en option (pour une distance entre la cuve et la pompe comprise entre 12 m et 20 m - au-delà nous consulter)	-	-	•	•	-
Réservoir de disconnexion					
Volume	10 Litres		6,5 Litres		-
Basculement manuel possible vers l'eau du réseau	•		•		-
Rinçage automatique du réservoir de disconnexion	-		•		-
Trop-plein selon norme EN 1717	•		•		-
Commandes					
Détection du niveau d'eau par flotteur	•		-		-
Détection du niveau d'eau par la sonde	-		•		-
Buse de nettoyage automatique du filtre (en option)	-		•		-
Message d'erreur	Voyant		Voyant/Affichage écran		-
Réglage des paramètres de fonctionnement	Réglage de la hauteur du flotteur		Réglage de l'intervalle de rinçage du réservoir de disconnexion et de l'intervalle de nettoyage du filtre		-
Dimensions					
Largeur	680 mm		580 mm		205 mm
Hauteur	760 mm		530 mm		245 mm
Profondeur	210 mm		295 mm		150 mm
Poids	30 kg		34 kg		3,75 kg
Page catalogue	Page 90		Page 91		Page 92

	Aqua-Center Silentio Connect			Pompe d'alimentation (include avec l'ACS Connect)
	6/40	8/40	14/40	
Pompe	6/40	8/40	14/40	1100 A
Puissance	2 x 700 W	2 x 880 W	2 x 1200 W	1100 W
Décibels	-	-	-	-
Indice de protection	IP 44	IP 44	IP 44	IP 68
Pression maxi.	4,6 bar	4,2 bar	4,7 bar	1,4 bar
Hauteur maxi. de refoulement	46 m	42 m	47 m	14 m
Débit maxi.	6 m³/h	9 m³/h	14 m³/h	16,5 m³/h
Affichage de la pression	•	•	•	-
Pompe d'alimentation incluse (tuyau pression 1"1/4 non fourni)	•	•	•	-
Réservoir de disconnexion				
Volume	100 Litres	100 Litres	100 Litres	-
Basculement automatique vers l'eau du réseau en cas de panne électrique	•	•	•	-
Basculement manuel possible vers l'eau du réseau	•	•	•	-
Sécurité anti-stagnation	•	•	•	-
Trop-plein selon norme EN 1717	•	•	•	-
Commandes				
Armoire connectée permettant la surveillance à distance	•	•	•	-
Détection du niveau d'eau (option)	•	•	•	-
Message d'erreur	•	•	•	-
Dimensions				
Largeur	600 mm			160 mm
Hauteur	1540 - 1560 mm (ajustable)			474 mm
Profondeur	630 mm			-
Poids	135 kg	133 kg	141 kg	11 kg
Page catalogue	Page 93			-

Aqua-Center Basic

La solution économique (distance maximum avec la cuve : 12 m.)

L'Aqua-Center Basic pilote toute votre installation. Il permet de pallier au manque d'eau de pluie en basculant automatiquement grâce à une électrovanne 3 voies sur un réservoir alimenté en eau de ville.

Dès que le flotteur placé dans la cuve signale à nouveau la présence d'eau de pluie, l'alimentation de la pompe bascule automatiquement de l'eau du réseau vers l'eau de pluie.

Avantages

- Basculement automatique de l'eau de pluie vers l'eau du réseau lorsque la cuve est vide
- Accès facilité à la vanne à flotteur d'alimentation d'eau de ville (sans démontage de la pompe, pas d'ouverture du circuit)
- Fonctionnement autonome



Aqua-Center Silentio

La solution automatisée (distance maximum avec la cuve : 12 m.)

L'Aqua-Center Silentio est une centrale de gestion automatisée par micro-processeur. L'électronique contrôle et gère l'installation complète. Elle permet l'alimentation automatique en eau du réseau, dès lors que l'eau de pluie vient à manquer.

Le dispositif de nettoyage automatique du filtre et le rinçage automatique du réservoir de disconnexion garantissent un confort d'utilisation maximal.

Avantages

- Dispositif de nettoyage automatique du filtre en option
- Rinçage automatique du réservoir de disconnexion
- Affichage du pourcentage de remplissage de la cuve
- Fonctionnement autonome

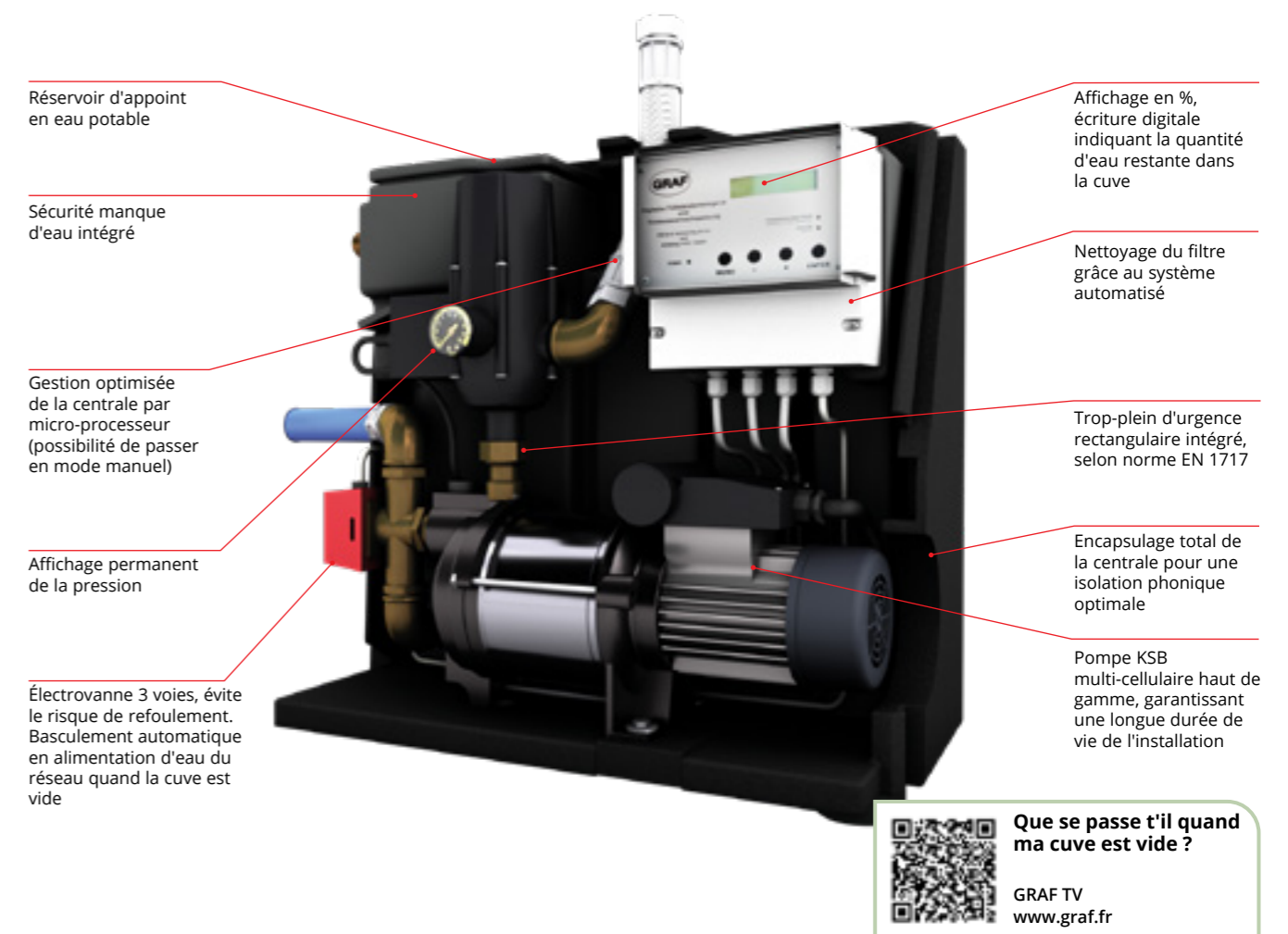

Que se passe t'il quand ma cuve est vide ?

GRAF TV
www.graf.fr

Aqua-Center Basic



Équipement

Ensemble pompe et réservoir (prémonté) livré avec :

- électrovanne 3 voies - 25 mm (1")
- câble sonde de 20 m avec flotteur
- réservoir de 10 litres
- trop-plein en DN 50
- trop-plein de sécurité selon norme EN 1717
- pompe électrique Superinox 15/4 ou 25/4
- arrivée eau potable - 19 mm (3/4")

Pompe	Réf.
15/4	350021
25/4	350022

Aqua-Center Silentio

Livré avec : 20 m de câble de transmission et 3 m de câble pour la sonde de niveau.



Pompe	Réf.
15/4	350209
25/4	350210

Accessoires / Pièces détachées

Électrovanne pour dispositif de nettoyage du filtre (sans tuyau - pour ACS)

Réf. 352038

Câble de transmission de données (50 m)

Réf. 330699

Aqua-Center Silentio Press

Lorsque la distance entre la cuve et la pompe est importante (entre 12 et 20 m.)

- Préconisé lorsque la distance entre la cuve et la pompe est supérieure à 12 m et inférieure à 20 m (au-delà nous consulter)
- Compense la perte de pression sur l'aspiration
- Rééquilibre la différence de hauteur entre la cuve et le gestionnaire (≥ 6 m)
- Pilotage de la pompe immergée par le boîtier de commande



SILENCIEUX



Aqua-Center Silentio Press

Préconisé lorsque la distance entre la cuve et la pompe est supérieure à 12 m et inférieure à 20 m (au-delà nous consulter). Livré avec une pompe de relevage 300 A (page 95).



Pompe	Réf.
15/4	350211
25/4	350212

Accessoires

Électrovanne pour dispositif de nettoyage du filtre (sans tuyau)

Réf. 352038

Câble de transmission de données (50 m)

Réf. 330699

Aqua-Center Silentio Connect

La centrale de gestion connectée - pour collectifs et semi-collectifs



L'Aqua-Center Silentio Connect dispose des fonctions suivantes :

- Compte rendu (consignation des interventions, des modifications...)
- Diagnostic à distance et maintenance
- Alarme et état de fonctionnement
- Mise à jour par connexion internet

La connexion de l'Aqua-Center Silentio Connect à votre réseau domestique internet s'effectue rapidement et en toute sécurité. Il suffit de connecter l'appareil à votre routeur et de lancer l'application via votre smartphone, votre tablette ou votre PC. Les échanges de données sont sécurisés et ne sont possibles qu'avec le serveur Silentio Connect.

Pompe	Réf.
6/40	353002
8/40	353007
14/40	353009

Accessoires optionnels :

Vidange automatique

Sécurité empêchant la stagnation de l'eau dans le bac de disconnexion

Réf. 355040

Affichage du niveau d'eau dans la cuve d'eau de pluie

Avec capteur de pression immergé jusqu'à 50 m et logiciel de réglage

Réf. 355006

Clapet anti-retour

Dans le cas où l'Aqua-Center Silentio Connect est installé en dessous du niveau de l'eau

Réf. 353011

Vase d'expansion à membrane 100 L

Avec set de raccordement Ø 500 mm, Longueur 670 mm

Réf. 355009

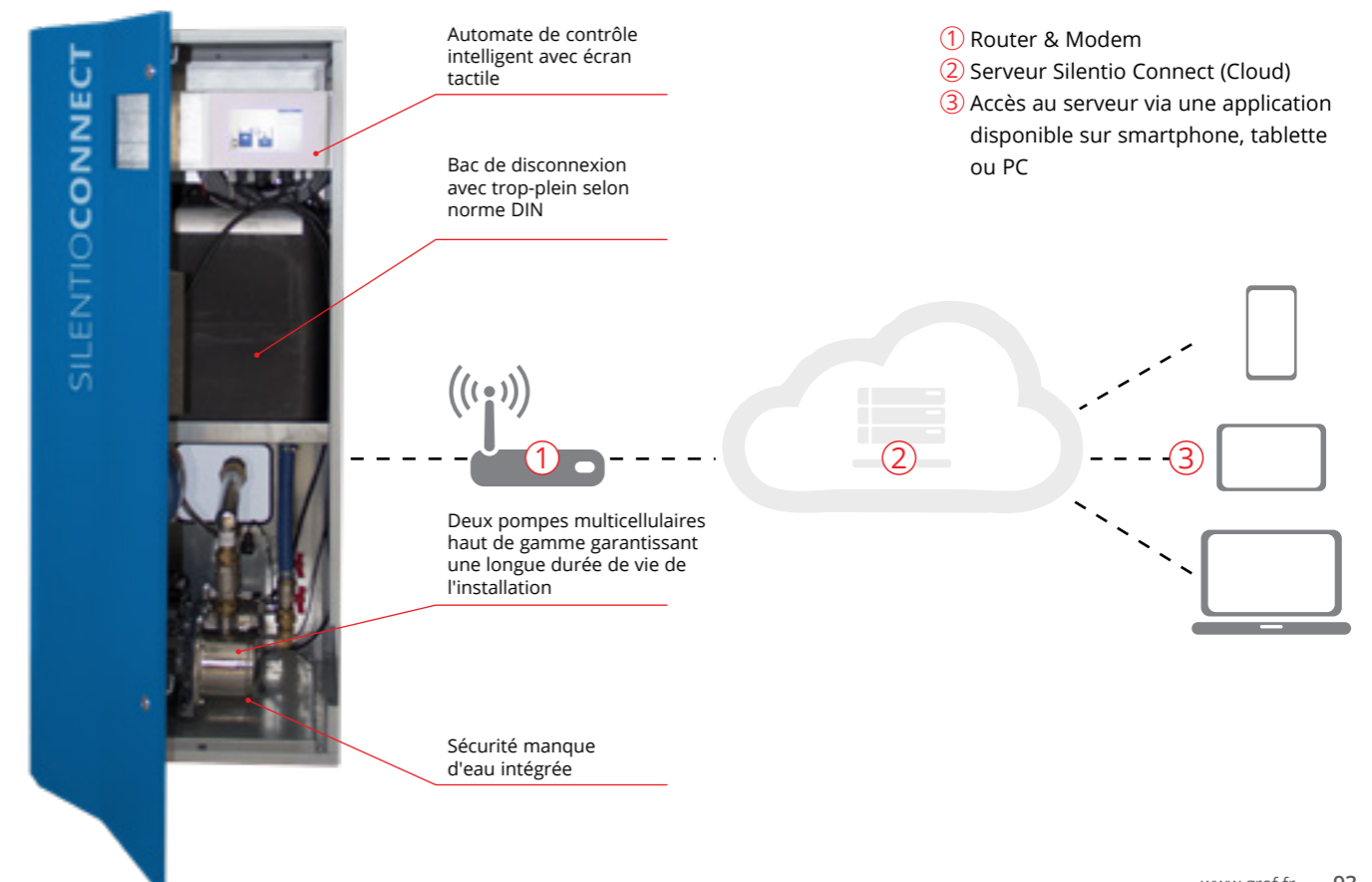

Pompes électriques jardin et habitat



Superinox 15/4 et 25/4

- Très silencieuses
- Performantes, ces pompes sont multi-étagées, auto-amorçantes et multi-cellulaires
- Économiques, faible consommation électrique
- Mise en marche et arrêt automatiques
- Équipées d'un système d'automatisation qui maintient une pression constante
- Sécurité manque d'eau et clapet anti-retour intégrés
- Fabriquées dans les meilleurs matériaux, traitées contre la corrosion

15/4 Réf. 353032

25/4 Réf. 353046



Pompe 4/1000

Préfiltre intégré

- Moteur refroidi par l'eau (pompe silencieuse)
- Auto-amorçante
- Économique, faible consommation électrique
- Mise en marche et arrêt automatiques
- Sécurité manque d'eau et clapet anti-retour intégrés
- Équipée d'un système d'automatisation qui maintient une pression constante
- Raccords tuyaux intégrés 25 mm (1")
- Indicateur LED

Réf. 354021



Jet 700

Préfiltre intégré

- Moteur refroidi par l'eau (pompe silencieuse)
- Auto-amorçante
- Traitée contre la corrosion
- Clapet anti-retour intégré
- Raccords tuyaux intégrés 25 mm (1")

Réf. 202011



Integra INOX

- À utiliser en surface ou en immergé
- Kit d'automatisation intégré
- Mise en marche et arrêt automatiques
- Avec sécurité manque d'eau
- Très silencieuse
- Traitée contre la corrosion
- Livrée avec crépine, flotteur et 10 m de câble

Réf. 354018



Pompe de relevage 300 A

- Pour évacuer, vidanger, transvaser les eaux claires
- Avec sécurité manque d'eau
- Très silencieuse
- Traitée contre la corrosion
- Livrée avec 10 m de câble
- Raccords tuyaux intégrés 32 mm (1" ¼)

Réf. 354031



Pompe immergée 1000 A

- Pour arrosage et usage domestique. Pour puiser l'eau en profondeur
- Avec sécurité manque d'eau
- Très silencieuse
- Traitée contre la corrosion
- Livrée avec flotteur et 15 m de câble
- Raccords tuyaux intégrés 19 mm (¾") / 25 mm (1")

Réf. 354030



Pompe immergée Niro 30

- Kit d'automatisation intégré
- Mise en marche et arrêt automatiques
- Avec sécurité manque d'eau
- Très silencieuse
- Traitée contre la corrosion
- Aspiration par grille INOX en bas de pompe
- Livrée avec 10 m de câble
- Raccords tuyaux intégrés 25 mm (1")

Réf. 353012

	Superinox 15/4	25/4	Pompe 4/1000	Jet 700
Puissance	0,66 kW	0,8 kW	0,85 kW*	0,85 kW
Hauteur maxi. de refoulement	35 m	43 m	43 m	43 m
Pression maxi.	3,5 bar	4,3 bar	4,3 bar	4,3 bar
Débit	3600 L/h	4200 L/h	3180 L/h	3180 L/h
Hauteur maxi. d'aspiration (m)	8 m	8 m	8 m	8 m
Longueur maxi. d'aspiration (m)	18 m	18 m	15 m	15 m
Prof. maxi d'immersion (m)	-	-	-	-
Raccordement aspiration	1" FF	1" FF	1" FM	1" FM
Raccordement refoulement	1" FM	1" FM	1" FM	1" FM
Garantie	2 ans	2 ans	2 ans	2 ans

*Puissance de démarrage : 1,0 kW
FF : filetage femelle FM : filetage mâle

Attention ! Avec les coffrets d'alimentation, les pompes ont des données techniques différentes.

	Integra INOX	Pompe évacuation 300 A	Pompe immergée 1000 A	Pompe immergée Niro 30
Puissance	1,1 kW	0,22 kW	0,9 kW	0,85 kW
Hauteur maxi. de refoulement	40 m	5,5 m	36 m	32 m
Pression maxi.	4,0 bar	0,55 bar	3,6 bar	3,2 bar
Débit	3000 L/h	5700 L/h	5700 L/h	5100 L/h
Hauteur maxi. d'aspiration (m)	8 m	-	-	-
Longueur maxi. d'aspiration (m)	12 m	-	-	-
Prof. maxi d'immersion (m)	5 m	7 m	12 m	7 m
Raccordement aspiration	1" FF	-	-	-
Raccordement refoulement	1" ¼ FF	1" ¼ FF + 1" 25 FF + raccord fileté	1" FF	1" FF
Garantie	2 ans	2 ans	2 ans	2 ans

FF : filetage femelle FM : filetage mâle

Attention ! Avec les coffrets d'alimentation, les pompes ont des données techniques différentes.

Accessoires

Console murale

Adaptée aux pompes Superinox, à la pompe 4/1000 et à la pompe Jet 700. Livrée avec amortisseurs en caoutchouc.

Réf. 355020



Flexible pression

Tressage en latex, manteau en inox. Longueur 500 mm. Traitée anti-rouille. Ø entrée/sortie 25 mm (1").

Réf. 330058

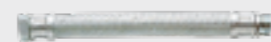

Controlmatic

Permet la gestion automatique des pompes KSB et assure la sécurité manque d'eau. Avec manomètre. Ø entrée/sortie 25 mm (1").

Réf. 355022



Brio

Commande de pompe avec sécurité manque d'eau, 25 mm (1"), Protection IP 65

Réf. 355021



Micro-filtre

Indispensable lorsque l'eau de pluie alimente le lave-linge. À placer après la pompe. Retient les particules les plus fines grâce à sa maille spéciale (0,1 mm : 100 microns). Nettoyage en quelques secondes, ne nécessite aucune cartouche de rechange. Ø entrée/sortie 25 mm (1").

Attention : l'eau de pluie doit impérativement être filtrée avant son entrée dans la cuve (voir pages 72-86).

Réf. 331021



Réservoirs pour usages spécifiques

- > Réservoir Hercule
Page 98
- > Cuve à enterrer Diamant
Page 100
- > Réservoir aérien parallélépipédique
Page 100
- > Réservoirs aériens cylindriques
Page 101
- > Cuves à enterrer Saphir
Page 102
- > Cuves spéciales eau potable
Page 103

Réservoir Hercule

Un seul réservoir pour l'extérieur, l'intérieur ou à enterrer

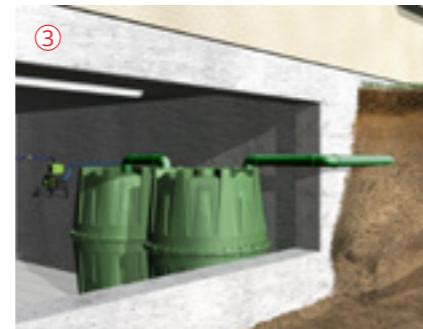

① En enterré

Le réservoir Hercule est conçu de façon à ce que vous puissiez l'enterrer et le jumeler. Vous récupérez ainsi une plus grande quantité d'eau et réalisez de plus grosses économies !
Passage piétons uniquement.

- 1 produit = 3 installations
- Pose dans la nappe phréatique possible (sous conditions)
- Excellent rapport qualité / prix / capacité



② En extérieur

Vous pouvez placer le réservoir Hercule dans votre jardin. Les réservoirs mis à l'extérieur doivent être vidés en hiver. Pour récupérer une eau de bonne qualité, utilisez un collecteur filtrant de gouttière (voir page 99).

Réservoir Hercule 1 600 litres

Réservoir composé de deux coques. Livré avec 24 clips de serrage et un joint d'étanchéité.

Réf. 320001

Réservoir d'infiltration Hercule 1 600 litres

Composé de 2 coques dont l'une est percée pour faciliter l'infiltration. Livré avec 24 clips de serrage et un tuyau de maintien.

Géotextile à commander séparément.

Réf. 200201

Géotextile

Pour réservoir d'infiltration Hercule

Réf. 369015

③ En intérieur

Vous pouvez également placer le réservoir Hercule dans votre cave. Ses coques passent par toutes les portes de 80 cm.

Kit Hercule 3 200 litres

Composé de 2 réservoirs et 1 set de jumelage DN 110

Réf. 211001

Kit Hercule 4 800 litres

Composé de 3 réservoirs et 2 sets de jumelage DN 110

Réf. 211002

Kits complets pour une utilisation jardin ou habitat disponibles sur demande.

Avantages du réservoir Hercule

- **Transport facile :**
Léger (30 kg par coque) et de faible encombrement. Les coques du réservoir passent par toutes les portes de cave (80 cm).
- **Étanchéité parfaite :**
Grâce à un joint à lèvres spécial et certifié, l'étanchéité est parfaite et durable.
- **Montage simple et rapide :**
Montage et démontage en quelques minutes grâce aux clips de serrage.



Montage du réservoir Hercule

Mise en place du joint



Assemblage grâce aux clips



Installation du réservoir



Réservoirs jumelables



Accessoires

Cheminée d'inspection

1 m. de haut, ajustable en hauteur

DN 200 Réf. 322026

Tuyau de maintien

Obligatoire pour une mise en terre du réservoir.

DN 160 Réf. 322014

Set de jumelage (2 joints)*

DN 110 Réf. 202028

*composé de 2 joints à lèvres spéciaux qui épousent la paroi du réservoir (le tuyau de liaison entre les 2 joints n'est pas livré avec les joints)

Scie cloche complète

DN 110 Réf. 202003

Joints à lèvres

DN 50 Réf. 332038

DN 110 Réf. 332031

Tuyau jauge universel 3/4"

Indique le niveau de remplissage des réservoirs et permet une utilisation de l'intégralité du volume stocké. Se compose de 2,15 m de tuyau flexible 19 mm (3/4"), d'un robinet de soutirage, d'une scie cloche et d'une attache de fixation.

Réf. 220015

Set de tirage

Comprenant : crépine maille 1,2 mm, clapet anti-retour avec raccord 25 mm (1"), flotteur avec anneaux et attache. Sans tuyau de tirage.

Réf. 330054

Kits d'aspiration

Avec crépine et clapet anti-retour (page 89)

4 mètres Réf. 355012

7 mètres Réf. 355013

Collecteur filtrant

Regendieb Pro

Préserve l'eau de pluie des salissures du toit. Position été/hiver. S'adapte aux descentes de gouttière Ø 80 et 100 mm.

Livré avec joint.

Gris Réf. 344200

Brun Réf. 344201

Ensemble robinet laiton

Livré complet avec traversée de cloison, contre-écrou et joint. Embout cannelé 19 mm (3/4")

Réf. 330044



Données techniques

Capacité	1 600 Litres
Ø maxi.	1350 mm
Hauteur	1600 mm
Matériaux	Polypropylène (résiste aux UV, 100 % recyclable)
Poids	env. 60 kg
Manchons	2 x DN 75, 2 x DN 110 et 2 x DN 200

Cuve à enterrer Diamant Réservoir parallélépipédique

Cuve Diamant 1 000 L

Cuve à enterrer 1 000 L, passage piétons.
Monobloc, sans soudures.
Livrée avec couvercle PE double parois.
Raccordements 3 ouvertures DN 110 :
- 2 ouvertures sur le dôme
- 1 ouverture sur le haut du réservoir
Livrée percée, avec joints à lèvres.

Réf. 319039

Rehausse (obligatoire)

Ø 620 mm. Hauteur ajustable
(à découper) de 220 à 700 mm.

Réf. 202057

Rehausse (en option)

Ø 620 mm. Hauteur ajustable
(à découper) de 470 à 950 mm.
Percée, avec joints.

Réf. 202058

Tampon fonte passage véhicules

Pour passage véhicules
catégorie B (sous conditions).
A poser sur la rehausse Diamant.

Réf. 202059



10
ANS
GARANTIE

Pack filtration panier

Comprenant : 1 panier
filtrant avec système de
suspension, 1 siphon de trop-plein,
1 stop-rats (grille anti-nuisible).
À installer dans la rehausse (Réf. 202058).

Réf. 342026

Données techniques

Longueur	1750 mm
Largeur	930 mm
Hauteur	1100 mm
Poids	60 kg

Réservoir parallélépipédique 1 700 L

En polyéthylène rotomoulé renforcé,
résistant aux chocs et aux U.V. De faible
largeur, s'adapte facilement en cave.

Équipement de série :

- 2 bandages en acier
- 1 dôme Ø 450 mm avec couvercle
- 1 entrée DN 110 sur dôme
- 1 sortie DN 110 sur dôme
- 2 sorties DN 110 en partie basse
(1 x gauche - 1 x droite)

Les réservoirs doivent être vidés
en hiver lorsqu'ils sont installés en
extérieur !

Réservoir parallélépipédique 1700 litres

Réf. 327020

Set de jumelage

Comprenant : 1 tuyau Ø 110 mm, 2 colliers
de serrage, 2 attaches de maintien

Réf. 327805

Siphon de trop-plein

Réf. 330108



Photo : 2 x réservoirs 1700 L
avec set de jumelage

Données techniques

Longueur	1730 mm
Largeur sans/ avec bandages	780/815 mm
Hauteur sans/ avec dôme	1410/1660 mm
Poids (avec bandages)	91 kg

Filtre Minimax-Pro

Pouvoir de récupération > 95 %

Réf. 340093



Réservoirs cylindriques

Réservoirs cylindriques verticaux

En polyéthylène rotomoulé renforcé.
Spécialement conçus pour récupérer
l'eau de pluie dans les habitations
collectives et bâtiments industriels.
Paroi épaisse résistante aux chocs et aux
U.V. Couleur : noir (empêche la formation
d'algues).

Équipement :

- Ouverture Ø 450 mm (au milieu pour le
réservoir de 9 000 litres et sur le côté
pour les réservoirs de 3 000 à 6 000
litres)
- Couvercle à visser en 2 parties

Les réservoirs doivent être vidés
en hiver lorsqu'ils sont installés en
extérieur !



Réservoir cylindrique
vertical 9 000 L

Capacité [Litres]	Ø maxi. [mm]	Hauteur [mm]	Poids [kg]	Réf.
2 000	1400	1675	63	327041
3 000	1400	2290	83	327042
4 000	1700	2160	133	327043
6 000	2100	2150	183	327045
9 000	2600	2350	253	327047

Réservoirs cylindriques horizontaux

En polyéthylène rotomoulé renforcé,
résistant aux U.V.
(Une pompe électrique peut être montée
directement sur la cuve de 500 litres).

Équipement :

- Couvercle à visser en 2 parties

Les réservoirs doivent être vidés
en hiver lorsqu'ils sont installés en
extérieur !



Capacités 400 - 3 000 L

500 L

Capacité [Litres]	Longueur [mm]	Largeur [mm]	Hauteur [mm]	Poids [kg]	Réf.
400	1000	750	820	18	327010
500	1050	750	820	23	327011
600	1320	890	920	30	327012
1 000	1630	1140	1200	50	327050
1 500	1850	1120	1130	80	327051
2 000	2000	1250	1260	108	327052
3 000	2150	1450	1440	144	327053

Cuves à enterrer Saphir



15 ANS GARANTIE

Installation comme regard (représentation simplifiée)

- Cuve à enterrer 600, 900 et 1 200 L
- Livrée en standard sans perçage et sans joints (perçage sur demande)
- Raccordements multiples (DN 110 ou 160 selon modèle)
- Léger, facilement manipulable et transportable
- Anneaux d'ancrage de part et d'autre de la cuve
- Livrée avec joint d'étanchéité pour montage de la rehausse
- Rehausse et rallonge à commander séparément
- Également utilisable comme regard multi-fonctions



Données techniques cuves Saphir (sans rehausse, ni couvercle)

Capacité [Litres]	Ø maxi. [mm]	Hauteur [mm]	Hauteur d'enfouissement maxi. dans la nappe phréatique [mm]	Poids [kg]	Réf.
600	1125	1045	maxi 430	27	330455
900	1155	1345	maxi 430	47	330456
1 200	1155	1670	maxi 550	58	330457

Hauteur de remblai maxi. : (sans nappe phréatique, ni passage véhicules)	1200 mm
Charge maxi. par essieu :	2,2 t avec rehausse et couvercle passage véhicules
Charge maxi totale :	3,5 t avec rehausse et couvercle passage véhicules
Hauteur de remblai mini-maxi avec un passage véhicules :	400 - 1000 mm
Hauteur d'enfouissement maxi. dans la nappe phréatique	600 L, 900 L (maxi. 430 mm) 1 200 L (maxi. 550 mm)
Hauteur de remblai mini-maxi pour une pose dans la nappe phréatique :	300 - 600 mm (sans passage véhicules)
Raccordements :	600 L DN110, 900 L et 1 200 L DN110/DN160

Accessoires

Mini rehausse télescopique passage piétons

Couvercle PP. Avec sécurité enfants.
Réf 371010



Rehausse télescopique passage véhicules

Couvercle PP Classe B. Avec sécurité enfants.
Réf 371052



Pack filtration panier

Comprenant : 1 panier filtrant avec système de suspension, 1 siphon de trop-plein, 1 stop-rats (grille anti-nuisible)
Réf 342026



Rallonge

Permet un remblai supplémentaire de 300 mm.
Réf 371003



Couvercle fonte. Avec sécurité enfants.
Réf 371020

Cuves spéciales eau potable (source)

Pour une installation en enterré

- Cuves monoblocs en polyéthylène
- Certifiées qualité alimentaire (KTW)
- Faciles à transporter et à installer
- Simples à nettoyer grâce à leurs parois lisses
- Certifiées par le TÜV norme DIN



Cuves eau potable Diamant (sans rehausse, ni couvercle)

Volume [Litres]	Réf.
2 200	381130
3 350	381131
4 800	381132
6 500	381133



Cuves eau potable Platine (sans rehausse, ni couvercle)

Volume [Litres]	Réf.
1 500	390600
3 000	390601
5 000	390602
7 500	390603
10 000 ¹⁾	390604
15 000 ¹⁾	390605
20 000 ¹⁾	391600

¹⁾ Cuve Platine XL/XXL
Autres volumes sur demande



Cuves eau potable Carat XL (sans rehausse, ni couvercle)

Volume [Litres]	Réf.
10 000	370605

Autres volumes sur demande

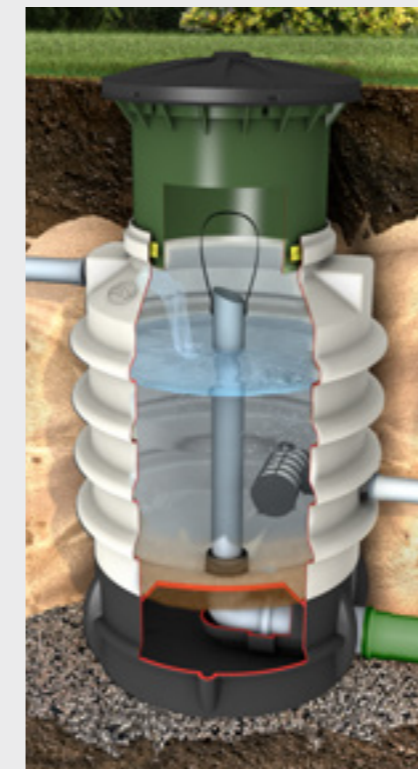

Regard de captage

- Aération et désablage des eaux de source
- Qualité alimentaire
- Permet le contrôle, la rupture de charge et la mesure des eaux de source
- Rehausse télescopique ajustable de 1200 à 1500 mm
- Avec couvercle de protection supplémentaire
- Couvercle verrouillable
- Étanche jusqu'à la surface du sol
- Avec évent
- N'autorise aucun passage (ni véhicules, ni piétons)

Ø : 730 mm
Hauteur : 1200 - 1500 mm (ajustable)
Entrée/Sortie : 51 mm (2") filetage externe
Trop-plein : DN 110
Maillage filtre : 0,7 mm

Regard de captage 200 L

Avec rehausse et couvercle
Réf. 381541

Maxi rehausse télescopique pour cuve spéciale eau potable

- Hauteur de recouvrement ajustable (hauteur totale avec dôme) :
 - de 750 à 1050 mm (Diamant, Carat XL, Platine XL/XXL)
 - de 455 à 755 mm (Platine)
- Avec couvercle de protection supplémentaire
- Couvercle verrouillable
- Étanche jusqu'à la surface du sol
- Avec évent
- N'autorise aucun passage (ni véhicules, ni piétons)

Réf. 381545



Traversée de cloison PE 51 mm (2")

Réf 330035



Accessoires

- > Regards de raccordement Page 106
- > Fontaines Page 107
- > Accessoires Page 108

Regards de raccordement



Regard de raccordement externe

Facilite le prélèvement de l'eau stockée dans la cuve. Pour pompes de surface ou immergées. Livré avec couvercle et sélecteur 2 voies pour tuyau de tirage 25 mm (1").

- Robuste, longue durée d'utilisation
- Idéal pour prélever l'eau dans votre cuve à enterrer

Réf. 202060



Regard de raccordement interne

Permet de puiser l'eau directement à partir de la cuve. S'installe facilement dans le couvercle de la mini ou maxi rehausse. Livré avec couvercle et sélecteur 1 voie pour tuyau de tirage 25 mm (1").

Réf. 375119



Comment prélever l'eau de ma cuve ?

GRAF TV
www.graf.fr

Fontaines



Fontaine Granit

- En polyéthylène, aspect pierre naturelle
- Permet d'avoir un point d'eau à n'importe quel endroit du jardin
- Raccordement 19 mm (3/4") par le bas
- Livrée avec un robinet laiton chromé 19 mm (3/4"), déjà monté sur la fontaine
- Socle de fixation avec 4 points d'ancrage (à sceller sur un socle en béton, vis non fournies)

Gris clair Réf. 356026

Gris foncé Réf. 356025

Dimensions fontaine	Dimensions socle	Hauteur
130 x 130 mm	250 x 250 mm	1000 mm



Fontaine Wood

- En polyéthylène, imitation bois
- Permet d'avoir un point d'eau à n'importe quel endroit du jardin
- Raccordement 19 mm (3/4") par le bas
- Livrée avec un robinet laiton chromé 19 mm (3/4"), déjà monté sur la fontaine
- Socle de fixation avec 4 points d'ancrage (à sceller sur un socle en béton, vis non fournies)

Bois clair Réf. 356031

Bois foncé Réf. 356030

Dimensions fontaine	Dimensions socle	Hauteur
130 x 130 mm	250 x 250 mm	1000 mm

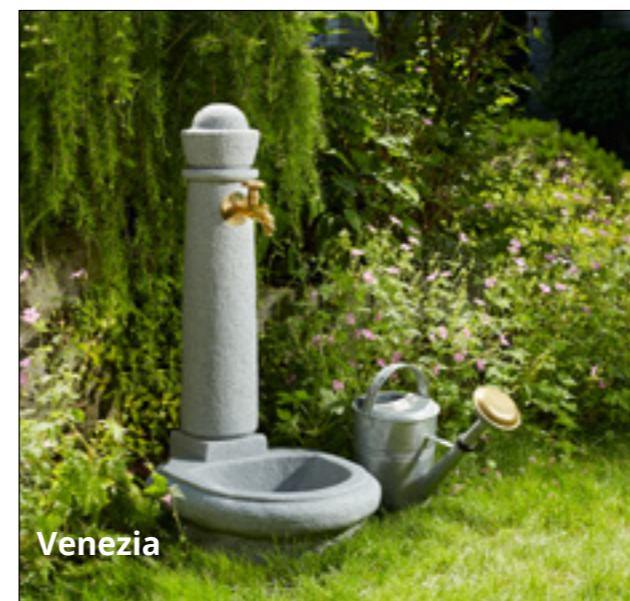

Venezia

Roma

Fontaines Venezia et Roma

- En polyéthylène, aspect pierre naturelle
- Permet d'avoir un point d'eau à n'importe quel endroit du jardin
- Vasque intégrée permettant de stocker l'eau (nettoyage accessoires de jardin, légumes...)
- Livrée avec robinet laiton Nostalgie 19 mm (3/4") déjà monté sur la fontaine
- Raccordement 19 mm (3/4") par le bas

Venezia Réf. 356100

Roma Réf. 356101

Venezia Réf. 356100

Roma Réf. 356101

Fontaine	Dimensions (LxlxH)	Hauteur vasque
Venezia	520 x 440 x 900 mm	150 mm
Roma	580 x 540 x 1000 mm	250 mm



Accessoires pour l'utilisation des eaux pluviales

	Réf.
Scie-cloche avec adaptateur	
Pour tuyau DN 50, Ø de perçage 58 mm	332004
Pour tuyau DN 110, Ø de perçage 124 mm	202003
Pour tuyau DN 160, Ø de perçage 175 mm	332002
Pour tuyau DN 200, Ø de perçage 210 mm	332005



Joint à lèvres spéciaux

Épouse la paroi du réservoir pour faire étanchéité. Permet l'arrivée, la sortie ou le jumelage sur les réservoirs selon le diamètre de tuyau souhaité.

Pour tuyau	Ø perçage	Épaisseur paroi	Coloris	Matériau	
DN 32	46 mm	4 - 8 mm	noir	EPDM	332036
DN 19/32	45 mm	1 - 15 mm	noir	EPDM	330383
DN 32/50	58 mm	1 - 15 mm	noir	EPDM	330347
DN 50	58 mm	4 - 8 mm	noir	EPDM	332038
DN 50	58 mm	10 - 18 mm	noir	EPDM	332045
DN 110	124 mm	4 - 6 mm	vert	EPDM	332031
DN 110	124 mm	9 - 13 mm	noir	EPDM	332033
DN 110	124 mm	14 - 17 mm	rouge	EPDM	332032
DN 110	124 mm	17 - 21 mm	bleu	EPDM	332030
DN 110	124 mm	9 - 13 mm	gris	NBR	332053
DN 110	124 mm	14 - 17 mm	rouge foncé	NBR	332054
DN 160	175 mm	6 - 11 mm	noir	EPDM	332035
DN 160	175 mm	11 - 21 mm	gris clair	NBR	332046
DN 200	210 mm	9 - 13 mm	noir	EPDM	332051
DN 200	210 mm	11 - 21 mm	gris clair	NBR	332049

Aqua-Control+ 351021

L'appareil permet :
 - l'affichage permanent en pourcentage du taux de remplissage d'eau dans la cuve
 - la ré-alimentation automatique en eau potable de la cuve (si manque eau de pluie)
 Livré avec 20 m de câble et une électrovanne en laiton.



Tableau jauge 351013

Ce tableau jauge informe en permanence (en pourcentage) du volume d'eau encore disponible dans la cuve. Livré avec 20 m de câble.

Avantages :

Écriture digital en %, montage facile, peut être monté sur des installations existantes (Ht. maxi. de la cuve : 3 m), courant très basse tension.



Sabot anti-remous

Permet le remplissage de la cuve sans remuer ou soulever le dépôt présent au fond.

DN 110	330140
DN 160	330453
DN 200/315	330454



DN 110



DN 160



DN 200/315



DN 200/315

Siphon de trop-plein

En PE, évite les remontées d'odeurs vers la cuve (à poser avec un joint spécial selon réservoir).

DN 110	330108
DN 160	330450
DN 200	330451
DN 315	330452

Siphon de trop-plein avec stop-rats (grille anti-nuisibles)

DN 110	331004
DN 160	331025



DN 110



DN 160 (avec embout)



DN 200 (avec manchon)



DN 315

Accessoires pour l'utilisation des eaux pluviales

	Réf.
Passe-mur DN 110	
1 x 25 mm (1") + 2 x passage câbles	331002

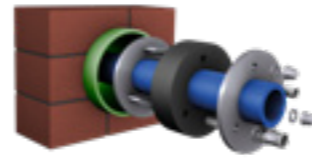

Passe-mur DN 160	331003
1 x 25 mm (1") + 1 x 32 mm (1" ¼) + 2 x passage câbles	

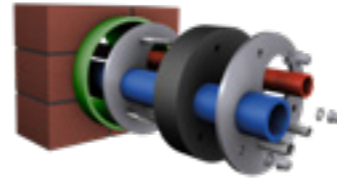

Permet de faire passer câbles et tuyaux de l'extérieur vers l'intérieur de l'habitation en les protégeant. Avant d'arriver au passe-mur, les tuyaux en provenance de la cuve doivent circuler à travers une gaine de protection.

Les passe-murs sont uniquement compatibles avec les tuyaux d'aspiration !

Stop-rats

Cette grille en inox, placée à l'intérieur du tuyau d'évacuation dans sa partie la plus large, évitera l'entrée d'animaux dans la cuve.

DN 110	331008
DN 160	331013



Manchette de fixation

Pour relier 2 tuyaux sans manchon (en bord à bord).
Montage sans outillage spécifique.

3 œillets - DN 110	340502
2 œillets - DN 110	295909
2 œillets - DN 160	340546



POUR RELIER 2 TUYAUX SANS MANCHONS



	Réf.
Tuyau pression PVC	
Coloris jaune. Ø 25 mm (1")	
5 mètres	330075
10 mètres	330076
15 mètres	330077
25 mètres	330078



Tuyau de tirage PVC	
Coloris gris. Renforcé et annelé. Ø 25 mm (1")	
10 mètres	330189



Tuyau de tirage PVC	
Coloris gris. Renforcé et annelé. Ø 32 mm (1" ¼)	
10 mètres	330062
25 mètres	330065



Tuyau pression PVC armé	330624
Avec spirale acier.	
Pression maximale 10 bars, pression minimale 0,9 bars.	
Coloris : noir. Vendu au ML. Ø 25 mm (1").	



Tuyau de tirage PE semi-rigide	330082
Longueur 12 mètres,	
2 raccords laiton 25 mm (1") - 1 droit + 1 coudé 90°.	
Pour relier la cuve à la pompe.	



Accessoires pour l'utilisation des eaux pluviales

	Réf.
Set de tirage Jardin	333002
Pour cuves 1000 à 15 000 L. Livré avec crépine, clapet anti-retour, tuyau de tirage, traversée de cloison coudée 25 mm (1"). Longueur 250 cm (à raccourcir selon modèle de cuve).	



Set de tirage avec flotteur	
Livré avec flotteur, crépine, clapet anti-retour, tuyau de tirage 25 mm (1"), raccord femelle et embout cannelé Ø intérieur 25 mm (1"). Pour cuves Carat, Carat XL, Carat XXL, Platine, Platine XL et Platine XXL. Longueur : 300 cm.	
Filtre fin - maille 1,2 mm	333014
Micro filtre - maille 0,23 mm	333015



Crépine avec flotteur	330054
Pour utilisation Jardin. Livrée avec crépine maille 1,2 mm, clapet anti-retour avec raccord 25 mm (1"), flotteur avec anneaux et attache. Sans tuyau de tirage.	



Micro-crépine avec flotteur	330055
Pour utilisation Habitat. Livrée avec micro-crépine maille 0,23 mm, clapet anti-retour avec raccord 25 mm (1"), flotteur avec anneaux et attache. Sans tuyau de tirage.	



Set de marquage "eau non potable"	330122
Composé de 5 pièces trilingues	



Infiltration Tunnel d'infiltration GRAF

> Tunnel d'infiltration GRAF

Page 114

Tunnel d'infiltration GRAF

La solution économique d'infiltration

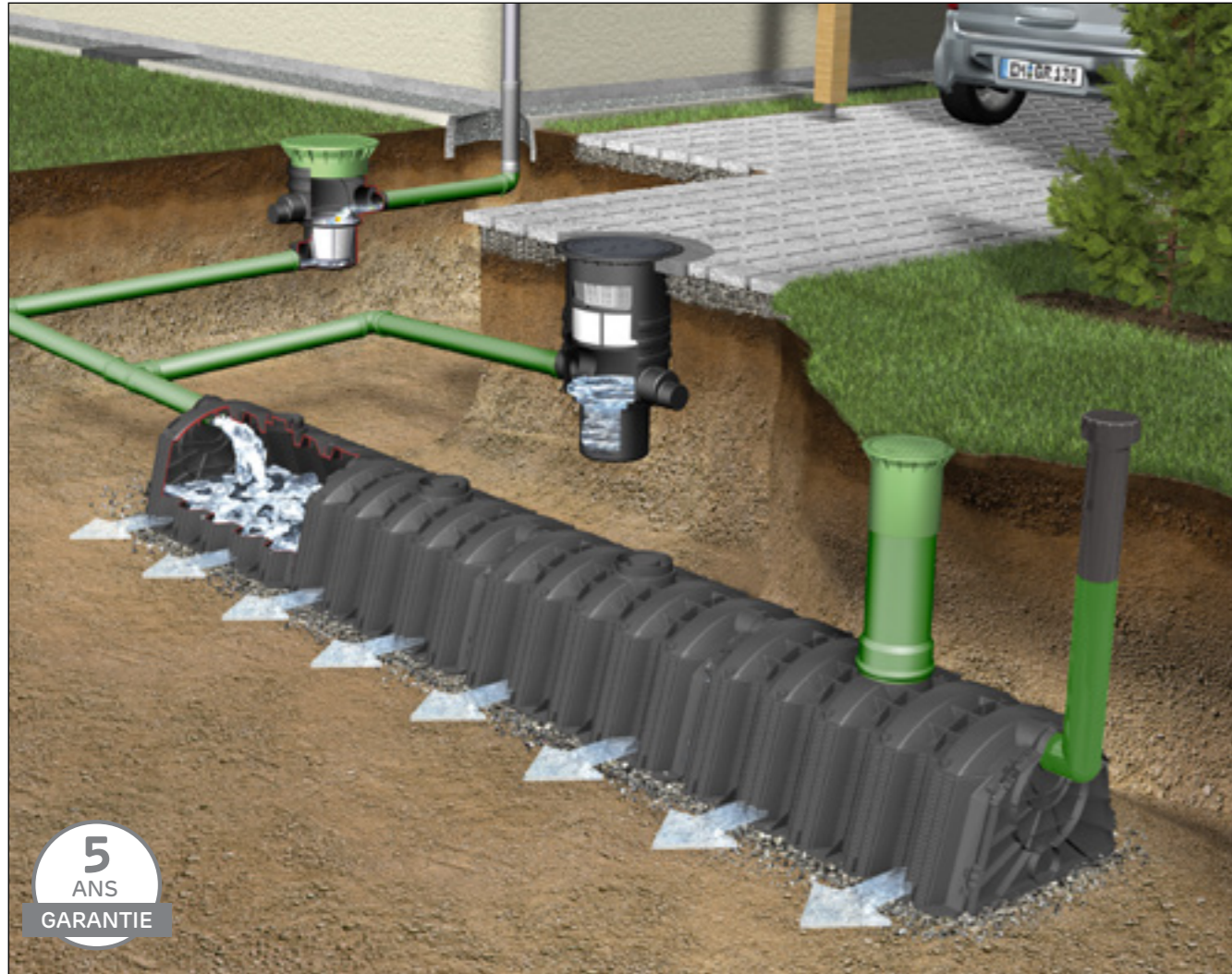

5 ANS GARANTIE

Le tunnel d'infiltration GRAF a été conçu pour une utilisation de préférence là où la superficie d'infiltration est importante (particuliers, zones rurales...). Le système, composé d'un ou plusieurs tunnels et de deux parois, peut être dimensionné à volonté. L'installation des tunnels se fait en une ou plusieurs rangées sur un même niveau.

Utilisation :

- En sortie de trop-plein pour cuve à eau de pluie et infiltration
- En sortie directe des eaux pluviales après un système de filtration
- En sortie de système d'assainissement non collectif (conformément à la norme NF-P-16-007)

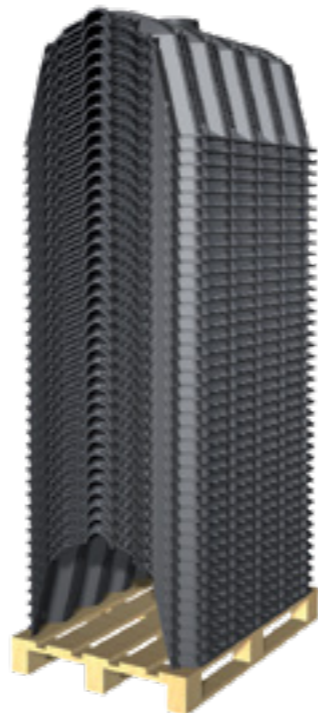

Tunnel d'infiltration

- Passage camion 60 T.
- 396 m³/Camion (40 tunnels maxi. par palette)
- Disponible en kits complets pour volumes pré-définis (nous contacter)



Tunnel Twin d'infiltration

- Passage véhicules 3,5 T
- 396 m³/Camion (20 tunnels Twin maxi. par palette)
- Disponible en kits complets pour volumes pré-définis (nous contacter)



Tunnel d'infiltration



Volume [Litres]	Long. [mm]	Larg. [mm]	Haut. [mm]	Poids [kg]	Coloris	Réf.
300	1160	800	510	11	noir	230010

Tunnel Twin d'infiltration

Livré avec 6 clips de verrouillage



Volume [Litres]	Long. [mm]	Larg. [mm]	Haut. [mm]	Poids [kg]	Coloris	Réf.
600	1160	800	1020	22	noir	410130

Parois entrée/sortie (lot de 2 pièces)



Désignation	Coloris	Réf.
Parois entrée/sortie (lot de 2 pièces)	noir	231004

Accessoires

Regard d'inspection

DN 200
Réf. 340527



GRAF-Tex Géotextile

Pour un tunnel
Dimensions : 2,50 x 2,50 m
Réf. 231006



Clips de verrouillage

pour assemblage des tunnels Twin (6 clips)
Réf. 410094



Évent

DN 110 - Avec tuyau
Réf. 369017



ML (largeur rouleau : 5 m)

Réf. 231002

DN 160/200 - Sans tuyau

Réf. 369046



ML (largeur rouleau : 2,5 m)

Idéal pour le tunnel Twin

Réf. 231007



Réserve Incendie

Cuves Carat XXL et Platine XXL

- > Cuves Carat XXL réserve incendie
- > Cuves Platine XXL réserve incendie

Page 118
Page 120

Cuves Carat XXL Réserve Incendie

Cuves Carat XXL Réserve incendie passage camions

- Colonne d'aspiration pré-montée en usine
- Accès facile à l'intérieur de la cuve grâce à l'échelle
- Cuves jumelables
- Peut-être remplie avec de l'eau potable ou de l'eau de pluie
- Inclus : Rehausse télescopique passage camions ajustable en hauteur et inclinable (accepte une correction de 5 %) permettant un ajustement au millimètre avec la surface du terrain*

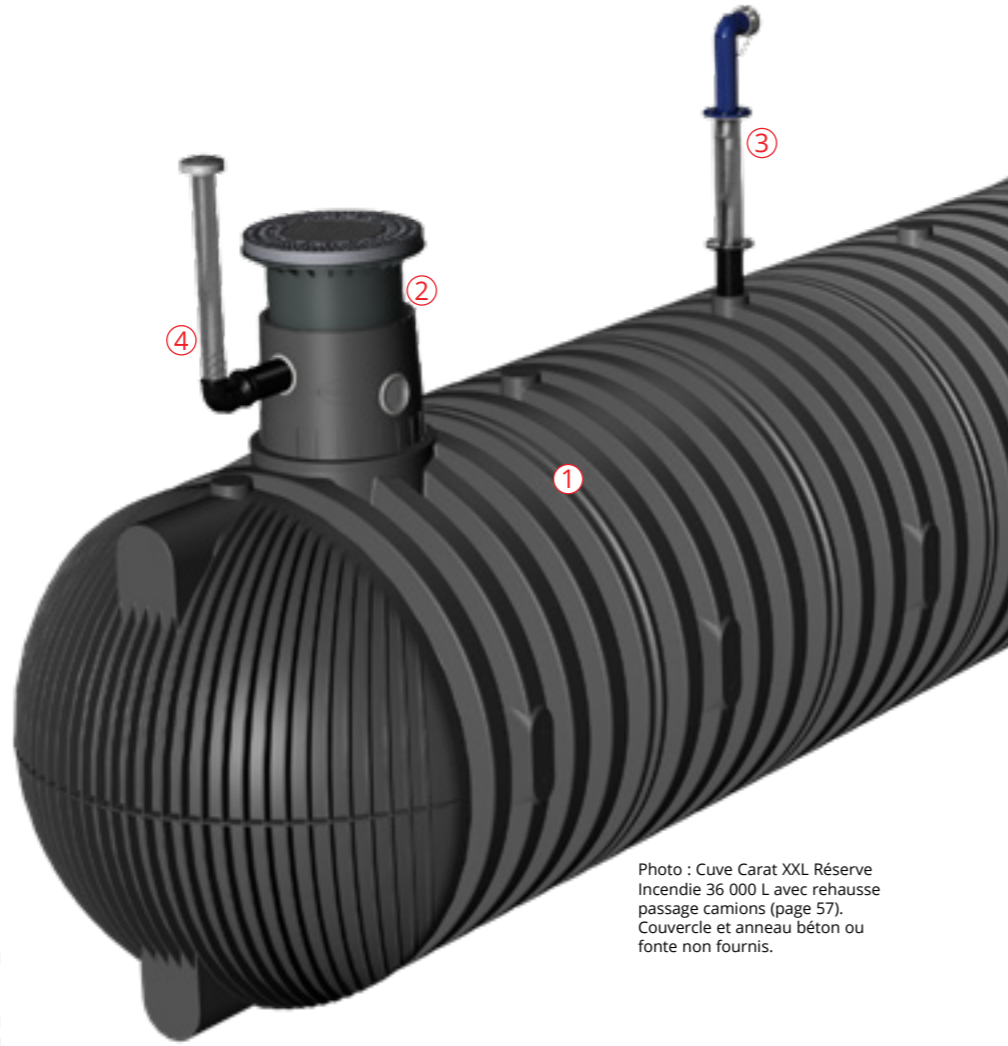
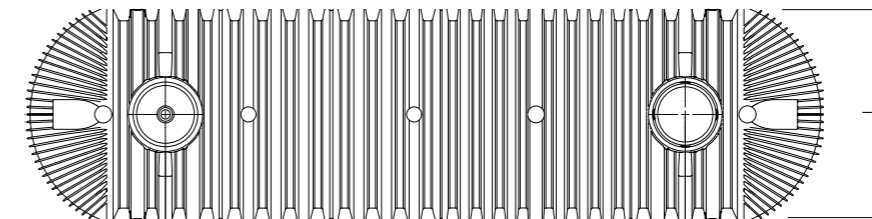
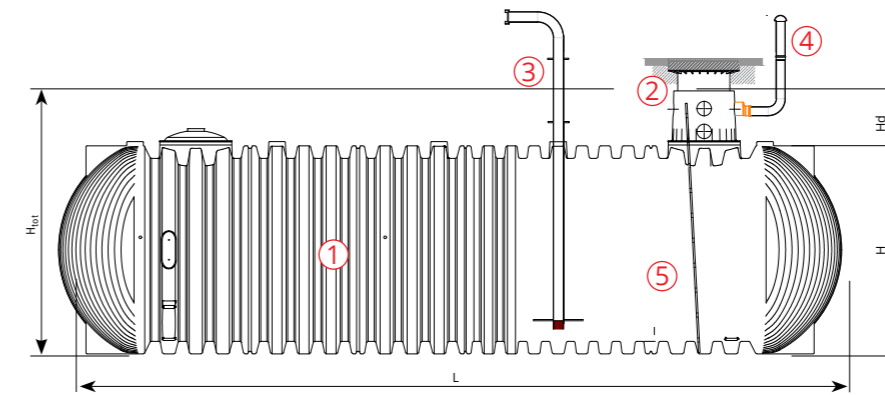

Photo : Cuve Carat XXL Réserve Incendie 36 000 L avec rehausse passage camions (page 57).
Couvercle et anneau béton ou fonte non fournis.



Réserve incendie Carat XXL

Livrée avec : ① Cuve Carat XXL Réserve incendie ② Rehausse télescopique passage camions (couvercle et anneau béton ou fonte non fournis)
③ Colonne d'aspiration DN 100 avec raccord pompier DN 100 en inox et plateau anti-tourbillon pour garantir une aspiration continue jusqu'en fond de cuve ④ Évent DN 100 (1 par cuve) ⑤ Échelle d'accès dans la cuve

Volume utile [m³]	Volume brut [L]	Largeur l [mm]	Longueur L [mm]	Haut. totale Htot [mm]	Hauteur H [mm]	Hauteur dôme Hd [mm]	Ø dôme [mm]	Poids [kg]	Réf.
30	36 000	2500	9410	3160	2550	610	650	1500	380074
60	66 000	2500	16130	3160	2550	610	650	2670	380075
120**	132 000	5600	16130	3160	2550	610	650	5340	380076

Cuves de 16 000 à 122 000 litres disponibles sur demande

*couvercle et anneau béton ou fonte non fournis
**Composé de deux cuves 66 000 litres

Données techniques

Hauteur de remblai maxi. (sans nappe phréatique) :	1500 mm (à partir de la base du dôme)
Passage véhicules (avec rehausse pour couvercle béton) :	Charge maxi. par essieu 13,5 t Charge totale maxi : 40 t
Passage camions (avec rehausse pour couvercle béton et dalle de répartition autoportée) :	Charge totale maxi : 60 t
Hauteur de remblai mini-maxi avec un passage véhicules :	800 - 1500 mm (3,5 T.) 1000 - 1500 mm (40 T.)
Pose dans la nappe phréatique :	jusqu'à l'équateur de la cuve
Hauteur de remblai mini-maxi pour une pose dans la nappe phréatique :	800 - 1500 mm (sans passage véhicules)
Raccordements :	5 x DN 160 par dôme* + DN 200 sur le corps de cuve En option jusqu'au DN 315

*Second dôme en option

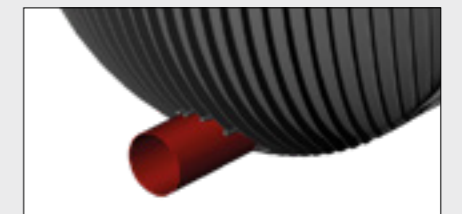

Jumelage DN 250
Jumelage standard dans le cas de cuves multiples (jusqu'en DN 315 en option)
Réf. 360023

Cuves Platine XXL Réserve Incendie

Cuves Platine XXL Réserve incendie passage camions

- Colonne d'aspiration pré-montée en usine
- Accès facile à l'intérieur de la cuve grâce à l'échelle
- Cuves jumelables
- Peut-être remplie avec de l'eau potable ou de l'eau de pluie
- Inclus : Rehausse télescopique passage camions ajustable en hauteur et inclinable (accepte une correction de 5 %) permettant un ajustement au millimètre avec la surface du terrain*
- Solution économique



Photo : Cuve Platine XXL Réserve Incendie 45 000 L avec rehausse passage camions (page 21). Couvrecl et anneau béton ou fonte non fournis.

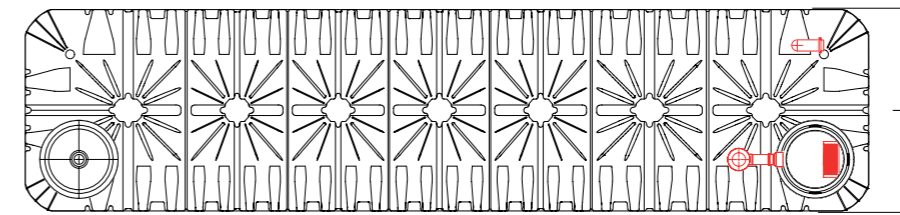
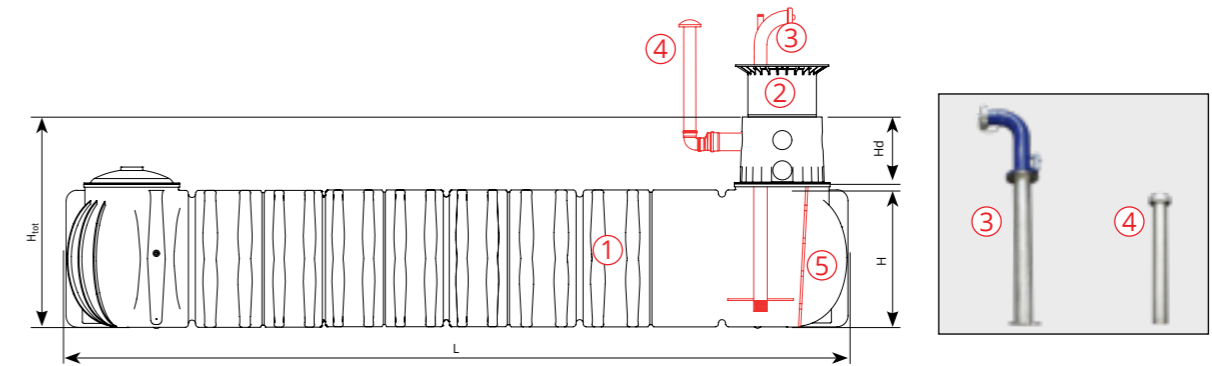

30 ANS GARANTIE



Réserve incendie Platine XXL

Livrée avec : ① Cuve Platine XXL Réserve incendie ② Rehausse télescopique passage camions (couvrecl et anneau béton ou fonte non fournis)
 ③ Colonne d'aspiration DN 100 avec raccord pompier DN 100 en inox et plateau anti-tourbillon pour garantir une aspiration continue jusqu'en fond de cuve ④ Évnt DN 100 (1 par cuve) ⑤ Échelle d'accès dans la cuve

Volume utile [m³]	Volume brut [L]	Largeur l [mm]	Longueur L [mm]	Haut. totale Htot [mm]	Hauteur H [mm]	Hauteur dôme Hd [mm]	Ø dôme [mm]	Poids [kg]	Réf.
32	40 000	2250	18430	1910	1250	610	650	1750	391410
64**	80 000	5100	18430	1910	1250	610	650	3500	391411

*couvrecl et anneau béton ou fonte non fournis

**Composé de deux cuves 40 000 litres - la seconde cuve n'est équipée que d'une échelle d'accès

Données techniques

Hauteur de remblai maxi. (sans nappe phréatique) :	1500 mm (à partir de la base du dôme)
Passage véhicules (avec rehausse et couvercle) :	Charge maxi. par essieu 2,2 t Charge totale maxi : 3,5 t
Passage camions (avec rehausse pour couvercle béton et dalle de répartition autoportée) :	Charge totale maxi : 60 t
Hauteur de remblai mini-maxi avec un passage véhicules :	750 - 1300 mm
Pose dans la nappe phréatique :	jusqu'à la base du dôme
Hauteur de remblai mini-maxi pour une pose dans la nappe phréatique :	750 - 1500 mm (sans passage véhicules)
Raccordements :	5 x DN 160 par dôme* En option jusqu'au DN 315

*Second dôme en option

Comment calculer le volume de votre cuve ?

3 paramètres de calcul :

- 1. Précipitations locales**
en litres / m² / an ou en mm / an
(1 mm = 1 litre / m²)
Voir carte ci-contre
- 2. Surface de récupération des eaux de pluie**
(surface de la toiture - coefficient de perte)
- 3. Votre consommation d'eau de pluie**
(environ 75 litres / personne / jour / pour une utilisation jardin et habitat)

Déterminez votre besoin grâce à notre rubrique "Recherche produits" sur notre site internet : www.graf.fr

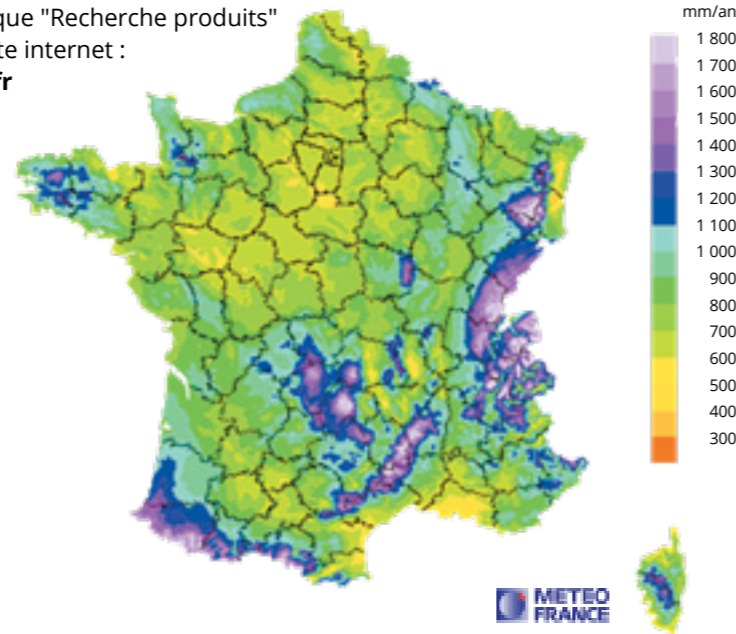

Trouvez en quelques clics la cuve adaptée à vos besoins en utilisant l'outil de calcul disponible sur notre site internet :

www.graf.fr/calcul

1. Potentiel annuel de récupération des eaux de pluie :

Précipitations L / m² / an <small>(voir carte)</small>	X	Surface de toiture m² <small>(La surface de toiture effective ne dépend pas de la forme et de la pente du toit)</small>	X	Coefficient de perte Tuile : 0,9 Toit ondulé : 0,8 Toit plat : 0,7	=	Volume d'eau de pluie récupéré L / an
<input type="text"/>	X	<input type="text"/>	X	<input type="text"/>	=	<input type="text"/>

2. Besoin annuel d'eau de pluie :

WC 13 500 L par pers. et par an	+	Machine à laver 5 500 L par pers. et par an	+	Nettoyage/lavage 2 500 L par pers. et par an	+	Arrosage min. 150 L par m ² de jardin ¹⁾	=	Besoin annuel
<input type="text"/> Pers. x 13 500 L	+	<input type="text"/> Pers. x 5 500 L	+	<input type="text"/> Pers. x 2 500 L	+	<input type="text"/> m ² x 150 L ¹⁾	=	<input type="text"/>

! Dans le cas où le besoin en eau est plus important que le potentiel de récupération d'eau de pluie, vérifiez que toutes les surfaces de toitures pouvant être reliées à l'installation ont été prises en compte.

¹⁾Dépend de la fréquence d'arrosage : de peu fréquent (150 L/m²) à très fréquent (250 L/m²)

3. Capacité de la cuve :

Besoin ou volume d'eau récupéré (L/an)²⁾ **X** $\frac{20 \text{ jours (réserve)}}{365 \text{ jours}}$ = **Volume de stockage nécessaire (L)**

4. Économies :

Besoin ou volume d'eau récupéré (L/an)²⁾ **X** $\frac{1\ 000}{\text{Prix de l'eau en € / m}^3}$ = **Gain annuel (€)**

²⁾Utilisez la plus petite valeur

GRAF - A votre écoute pour tous vos projets



Les solutions GRAF pour la gestion des eaux pluviales et des eaux usées

Découvrez notre gamme complète

- **Assainissement non collectif :**
Micro-station, filtre compact, filière traditionnelle...
- **Infiltration et rétention des eaux pluviales :**
Module EcoBloc, tunnel d'infiltration, cuve de rétention...
- **Récupération de eaux pluviales :**
Cuve à enterrer, réservoir aérien...
- **Traitement de l'eau :**
Séparateur de graisses, séparateur d'hydrocarbures...
- **Stockage :**
Réservoir de stockage et de transport pour l'industrie

GRAF c'est aussi des solutions sur mesure pour :

- La récupération et l'utilisation des eaux pluviales pour les bâtiments industriels, les lieux de tourisme...
- L'infiltration et la rétention des eaux pluviales pour les habitations, parkings, zones commerciales, routes...
- Le traitement des eaux industrielles (laiteries, brasseries, coopératives viticoles ou vinicoles...)
- L'assainissement individuel et semi-collectif pour les campings, hôtels, restaurants, sites industriels...



Nos compétences à votre disposition

Une équipe de techniciens réactive et professionnelle met à votre disposition ses compétences et connaissances techniques. Grâce à elle, vous trouverez rapidement des solutions adaptées aux spécificités de vos projets.

- ✓ Dimensionnement
- ✓ Choix du produit
- ✓ Conseils d'installation

Notre équipe se tient à votre écoute pour vous accompagner dans tous vos projets !

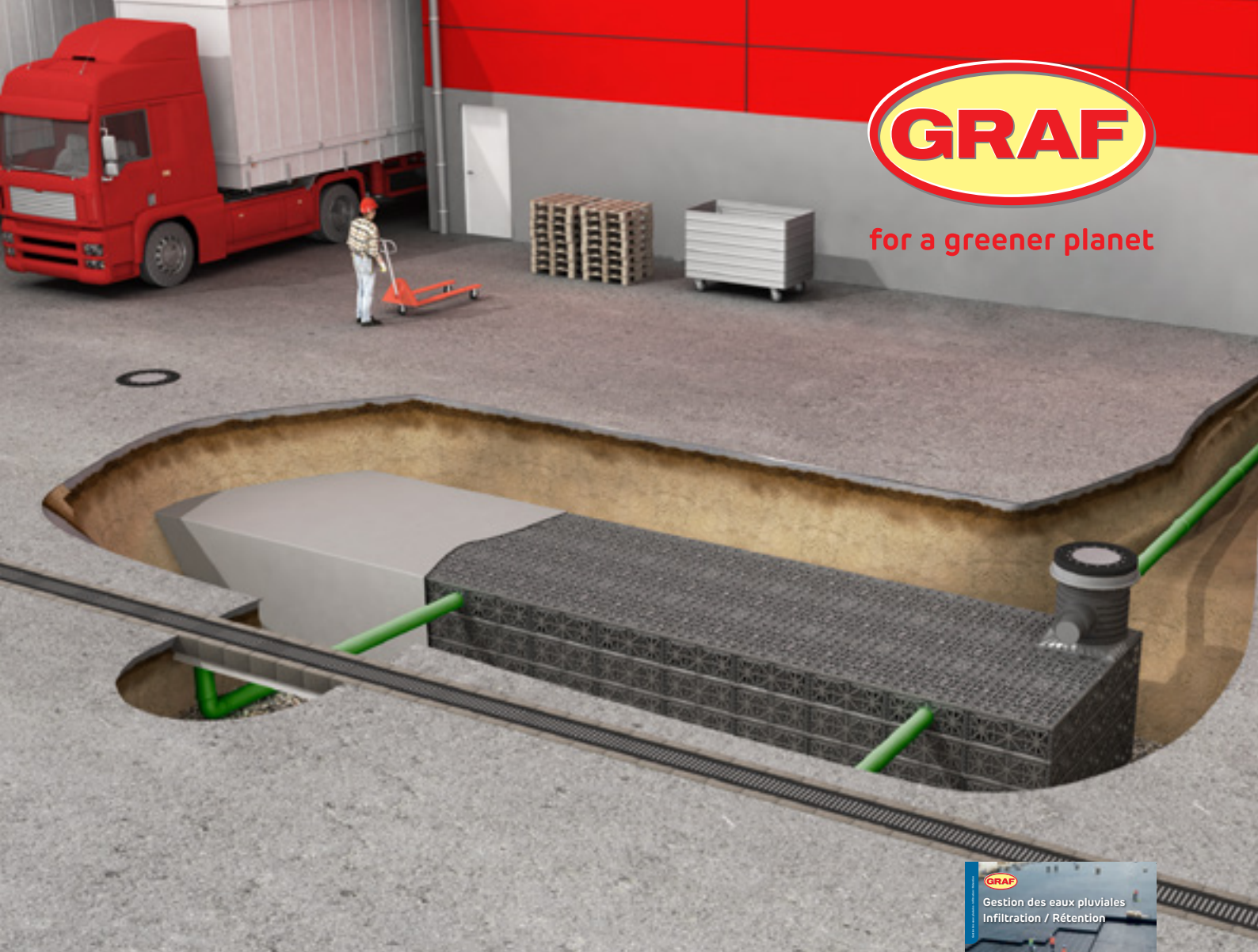

for a greener planet



Remarques :

- Tous nos réservoirs extérieurs doivent être vidés en hiver.
- Pour toutes les dimensions et contenances indiquées dans ce catalogue, nous réservons une tolérance de +/- 3%.
- L'acquéreur doit se procurer à ses fins les autorisations nécessaires pour la construction et les installations. L'acquéreur doit se conformer aux consignes de sécurité en particulier pour les liquides polluants ou inflammables.
- L'objet de ce catalogue est de présenter les caractéristiques d'une gamme de produits : données techniques et plans sous réserve d'erreurs ou de modifications selon les évolutions techniques ou réglementaires.

Gestion des eaux pluviales

Découvrez notre gamme complète de produits pour l'infiltration et la rétention des eaux pluviales dans notre catalogue dédié.

Cachet revendeur :

Prix :

- 1/ Tous nos prix s'entendent départ Dachstein hors emballage, transport et assurance.
- 2/ Les seuls prix valables sont ceux du jour de la livraison.

Transport :

Nos marchandises et leurs emballages voyagent toujours aux risques et périls de l'acheteur. Il appartient donc à notre clientèle, le cas échéant, de sauvegarder ses droits vis-à-vis du transporteur, conformément à la loi (disposition des articles 105 et suivants du Code de Commerce). La marchandise livrée doit toujours être contrôlée en présence du transporteur. Tout produit manquant ou défectueux à la livraison doit être signalé sur le récépissé du transporteur. Sans réserves écrites et précises sur le récépissé de livraison, aucune réclamation ne pourra être recevable. Toutes nos livraisons s'effectuent en rendu non déchargé.

Garantie :

Tous les produits du catalogue sont garantis 2 ans sauf les cuves Carat (30 ans), Diamant (10 ans), Platine (30 ans), Hercule (10 ans), Saphir (15 ans) ainsi que les cuves spéciales eau potable (15 ans). En cas d'incident seul le matériel sera gratuitement remplacé, tous les autres frais seront à la charge de l'utilisateur. Le matériel ne sera échangé que si l'installation et l'utilisation sont conformes aux prescriptions du fabricant.

Droit de propriété :

Les marchandises livrées restent la propriété du vendeur jusqu'au paiement intégral des sommes dues par l'acheteur. Jusqu'au complet paiement, les produits ne pourront être vendus sans l'accord préalable du vendeur.

Conditions générales de ventes :

Sur demande, nous vous ferons parvenir nos conditions générales de ventes.

GRAF Distribution SAS
45 route d'Ernolsheim
F-67120 DACHSTEIN-GARE
(FRANCE)

Téléphone : +33(0)3 88 49 73 10
Télécopie : +33(0)3 88 49 32 80
E-mail : info@graf.fr
Site : www.graf.fr

Droits photos :
stock.adobe.com
© contrastwerkstatt (page 4/5),
© Mr_Twister (page 113) © ps_42 (page 3)
Fotolia.com
© benjaminolte (page 116/117)

© GRAF Distribution SAS/960421

